

ÉRVÉNYES 2024. ÁPRILIS 1-TŐL

**KOLO
FÜRDŐSZOBAI
TERMÉKEK
KATALÓGUS
2024/2025**

A feltüntetett árak 2024. április 1-től érvényes nettó (ajánlott végfelhasználói) listaárak forintban. Az ajánlott árak tájékoztató jellegűek. A nyomdai hibákért, tévedésekért felelősséget nem vállalunk. A változtatás jogát fenntartjuk, előzetes bejelentés nélkül.

A mindenkori érvényes árak elektronikus formában, Excel táblázatban elérhetők és letölthetők a www.kolo-geberit.hu honlapról.

WC-K ÉS WC-ÜLŐKÉK	5
FALON KÍVÜLI ÖBLÍTŐTARTÁLYOK	19
MOSDÓK	23
FÜRDŐSZOBABÚTOROK	33
TÜKRÖK ÉS TÜKRÖS SZEKRÉNYEK	43
ZUHANY	47
FÜRDŐKÁDAK	57
GEBERIT TERMÉKEK	67
FÜGGELÉK	75



WC-k és WC-ülőkék

Fali WC-k.....	6
Mélyöblítésű WC-k	6
Álló WC	7
Mélyöblítésű WC-k falon kívüli öblítőtartályhoz	7
Mélyöblítésű WC-k	9
Falon kívüli öblítőtartály szaniterkerámiából készült WC-khez.....	10
Monoblokk	10
WC-ülőkék.....	11
WC-ülőkék.....	11
Kiegészítők.....	14
Kapaszkodók	14
WC-papír tartó.....	17

FALI WC-K

Mélyöblítésű WC-k

Koło Rekord fali WC mélyöblítésű

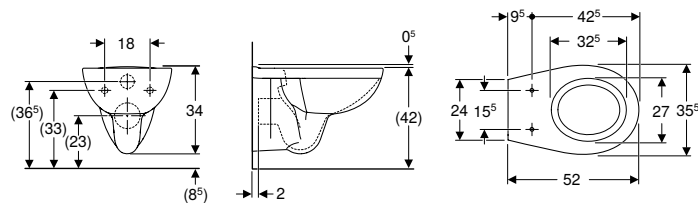

Felhasználási területek

- Falsík alatti öblítőtartályokhoz

Műszaki adatok

Alapanyag	Szaniterkerámia
-----------	-----------------

Tulajdonságok

- Falra szerelhető
- Mélyöblítésű WC
- Öblítőperemmel
- 1. típus, teljes mennyiség 6 / 5 l, EN 997 szerint
- 4.5 literrel öblít

Cikksz.	Szín / felület	Sz [cm]	H [cm]	T [cm]	Ft/db
K93101000	Fehér	35,5	33,5	52	34 206

Kiegészítőleg megrendelendő

- WC-ülőke

Kombinálható ezzel

- Koło Rekord WC-ülőke, rögzítés felülről → o. 12
- Koło Rekord WC-ülőke, rögzítés alulról → o. 11

Koło Idol fali WC mélyöblítésű

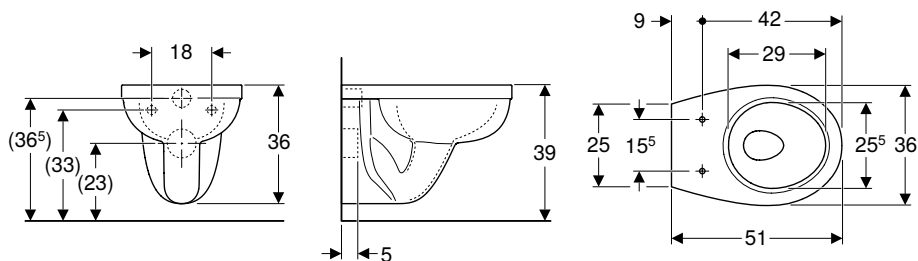

Felhasználási területek

- Falsík alatti öblítőtartályokhoz

Műszaki adatok

Alapanyag	Szaniterkerámia
-----------	-----------------

Tulajdonságok

- Mélyöblítésű WC
- Falra szerelhető
- Öblítőperemmel
- 1. típus, teljes mennyiség 6 l, EN 997 szerint

Szállítási terjedelem

- WC-kerámia

Cikksz.	Szín / felület	Sz [cm]	H [cm]	T [cm]	Ft/db
M13100000	Fehér / Fénylő	36	36	51	37 620

Kiegészítőleg megrendelendő

- WC-ülőke

Kombinálható ezzel

- Koło Idol WC-ülőke, rögzítés alulról → o. 12
- Koło Idol WC-ülőke, rögzítés felülről → o. 13
- Koło Idol WC-ülőke, rögzítés felülről
- Koło Nova Pro WC-ülőke gyermek ülőkarimával, rögzítés felülről

ÁLLÓ WC

Mélyöblítésű WC-k falon kívüli öblítőtartályhoz

Koło Rekord álló WC falon kívüli öblítőtartályokhoz monoblokk, mélyöblítésű, hátsó kifolyású

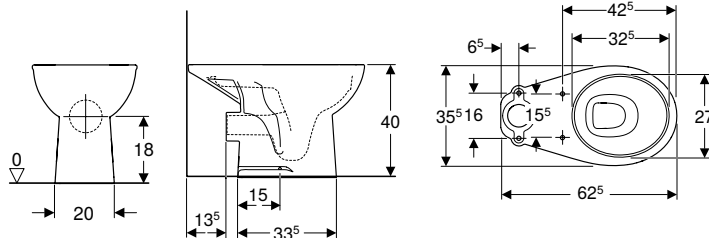

Felhasználási területek

- Falon kívüli öblítőtartályhoz

Műszaki adatok

Alapanyag	Szaniterkerámia
-----------	-----------------

Cikksz.	Szín / felület	Sz [cm]	H [cm]	T [cm]	Ft/db
K93203000	Fehér	35,5	40	62,5	26 160

Tulajdonságok

- Talpon álló
- Mélyöblítésű WC
- 1. típus, teljes mennyiség 6 / 4 l, EN 997 szerint
- Hátsó kifolyású

Kiegészítőleg megrendelendő

- Öblítőtartály
- WC-ülőke

Kombinálható ezzel

- Koło Rekord WC-ülőke, rögzítés felülről → o. 12
- Koło Rekord WC-ülőke, rögzítés alulról → o. 11

Koło Idol álló WC falon kívüli öblítőtartályokhoz monoblokk, mélyöblítésű, vízszintes kifolyású, WC-ülőkével

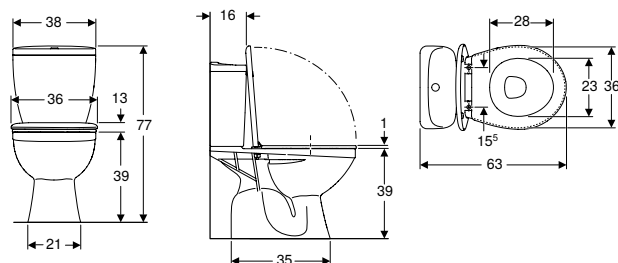

Felhasználási területek

- 1/2'-os vízcsatlakozásokhoz
- Kis fürdőszobákba vagy vendég WC helyiségekbe történő beépítésre

Műszaki adatok

Öblítővíz-mennyiség gyári beállítása	6 l / 3 l
Nagy öblítővíz-mennyiség beállítási tartománya	6 l
Kis öblítővíz-mennyiség beállítási tartománya	3 l
Alapanyag	Szaniterkerámia
Rögzítési távolság	15,5 cm

Tulajdonságok

- Talpon álló
- Mélyöblítésű WC
- Hátsó kifolyású
- 2 mennyiségű öblítés
- Öblítőperemmel
- 1. típus, teljes mennyiség 6 l, EN 997 szerint
- Alsó vízcsatlakozás
- Látható rögzítés
- Fehér műanyagból készült ülés

Szállítási terjedelem

- WC-kerámia
- Falon kívüli öblítőtartály
- Öblítő és töltőszelep
- WC-ülőke
- Rögzítőanyag

Cikksz.	Szín / felület	Sz [cm]	H [cm]	T [cm]	Előremenő	Lefolyó	Gyorskioldó csuklópántok	Lecsapódásgátlós	Rög- zítés	Csuklópánt anyaga	Ft/db
19035000	Fehér	38	77	63	Oldalirányú	Vízszintes	Nem	Nem	Felső	Műanyag	77 999

Kombinálható ezzel

- Koło Idol WC-ülőke, rögzítés alulról → o. 12
- Koło Idol WC-ülőke, rögzítés felülről → o. 13

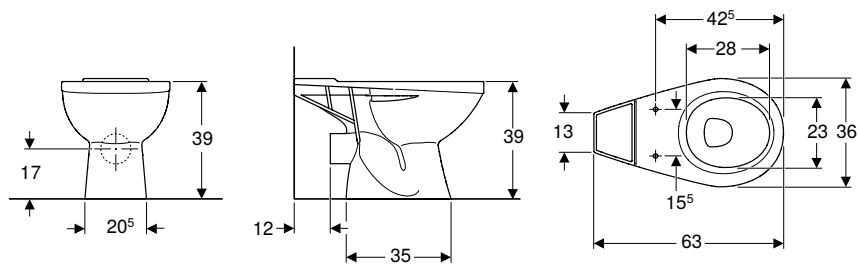
Koło Idol álló WC falon kívüli öblítőtartályokhoz monoblokk, mélyöblítésű, hátsó kifolyású**Felhasználási területek**

- 1/2'-os vízcsatlakozásokhoz
- Kis fürdőszobákba vagy vendég WC helyiségekbe történő beépítésre

Műszaki adatok

Alapanyag	Szsaniterkerámia
Rögzítési távolság	15,5 cm

Tulajdonságok

- Talpon álló
- Mélyöblítésű WC
- Hátsó kifolyású
- Öblítőperemmel
- Látható rögzítés
- 1. típus, teljes mennyiség 6 / 5 l, EN 997 szerint

Szállítási terjedelem

- WC-kerámia
- Rögzítőanyag

Cikksz.	Szín / felület	Sz [cm]	H [cm]	T [cm]	Lefolyó	Ft/db
M13200000	Fehér / Fénylő	36	39	63	Vízszintes	32 754

Kombinálható ezzel

- Koło Idol falon kívüli öblítőtartály, 2 mennyiségű öblítés, oldalsó vízcsatlakozás → o. 11
- Koło Idol WC-ülőke, rögzítés alulról → o. 12
- Koło Idol WC-ülőke, rögzítés felülről → o. 13
- Koło Idol WC-ülőke, rögzítés felülről
- Koło Nova Pro WC-ülőke gyermek ülőkarimával, rögzítés felülről

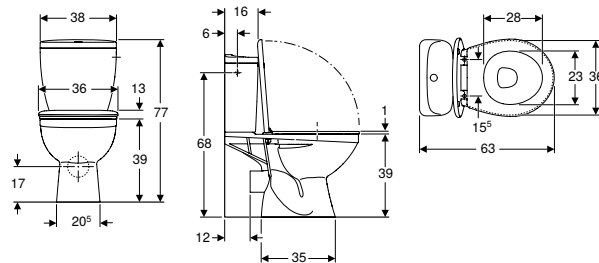
Koło Idol álló WC falon kívüli öblítőtartályokhoz monoblokk, mélyöblítéssel, függőleges lefolyóval, WC ülőkével**Műszaki adatok**

Alapanyag	Szsaniterkerámia
-----------	------------------

Tulajdonságok

- Talpon álló
- Mélyöblítésű WC
- Függőleges kifolyású
- 1. típus, teljes mennyiség 6 l, EN 997 szerint
- Öblítőperemmel
- Oldalsó vízcsatlakozás
- 2 mennyiségű öblítés

Szállítási terjedelem

- WC-kerámia
- Rögzítőanyag
- Falon kívüli öblítőtartály
- Öblítő és töltőszelep
- WC-ülőke

Cikksz.	Szín / felület	Sz [cm]	H [cm]	T [cm]	Rögzítés	Csuklópánt anyaga	Ft/db
19036000	Fehér / Fénylő	38	77	63	Felső	Műanyag	80 120

Kombinálható ezzel

- Koło Idol WC-ülőke, rögzítés alulról → o. 12
- Koło Idol WC-ülőke, rögzítés felülről → o. 13

Koło Idol álló WC falon kívüli öblítőtartályokhoz monoblokk, mélyöblítésű, alsó kifolyású

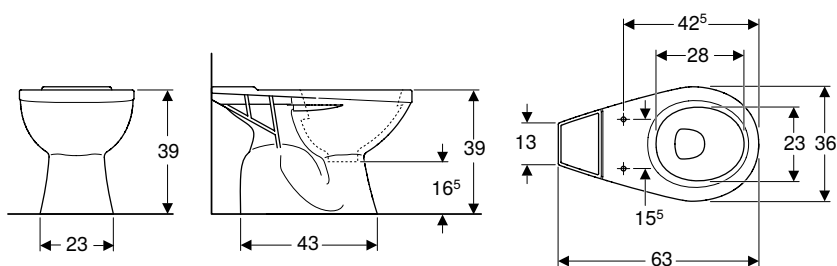

Felhasználási területek

- Kis fürdőszobákba vagy vendég WC helyiségekbe történő beépítésre

Műszaki adatok

Alapanyag	Szaniterkerámia
-----------	-----------------

Tulajdonságok

- Mélyöblítésű WC
- Talpon álló
- Függőleges kifolyású
- 1. típus, teljes mennyiség 6 / 5 l, EN 997 szerint
- Öblítőperemmel

Szállítási terjedelem

- WC-kerámia
- Rögzítőanyag

Cikksz.	Szín / felület	Sz [cm]	H [cm]	T [cm]	Ft/db
M13201000	Fehér / Fénylő	36	39	63	35 848

Kiegészítőleg megrendelendő

- WC-ülőke
- Öblítőtartály

Kombinálható ezzel

- Koło Idol falon kívüli öblítőtartály, 2 mennyiségű öblítés, oldalsó vízcsatlakozás → o. 11
- Koło Idol WC-ülőke, rögzítés alulról → o. 12
- Koło Idol WC-ülőke, rögzítés felülről → o. 13
- Koło Idol WC-ülőke, rögzítés felülről
- Koło Nova Pro WC-ülőke gyermek ülőkarimával, rögzítés felülről

Mélyöblítésű WC-k

Koło Idol álló WC mélyöblítésű, hátsó kifolyású

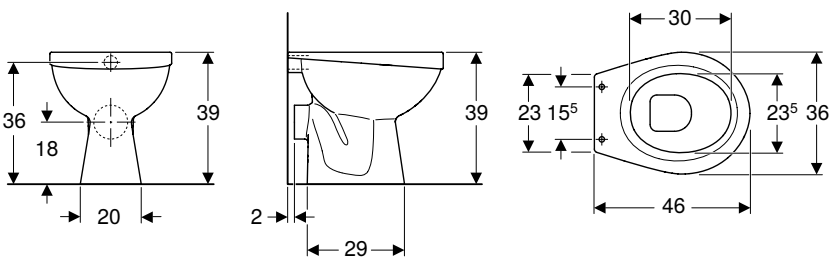

Felhasználási területek

- Kis fürdőszobákba vagy vendég WC helyiségekbe történő beépítésre

Műszaki adatok

Alapanyag	Szaniterkerámia
-----------	-----------------

Tulajdonságok

- Mélyöblítésű WC
- Talpon álló
- Öblítőperemmel
- Hátsó kifolyású
- 1. típus, teljes mennyiség 6 l, EN 997 szerint

Szállítási terjedelem

- WC-kerámia
- Rögzítőanyag

Cikksz.	Szín / felület	Sz [cm]	H [cm]	T [cm]	Ft/db
M13000000	Fehér / Fénylő	36	39	46	21 250

Kiegészítőleg megrendelendő

- WC-ülőke

Kombinálható ezzel

- Koło Idol WC-ülőke, rögzítés alulról → o. 12
- Koło Idol WC-ülőke, rögzítés felülről → o. 13
- Koło Idol WC-ülőke, rögzítés felülről
- Koło Nova Pro WC-ülőke gyermek ülőkarimával, rögzítés felülről

Koło Idol álló WC mélyöblítésű, függőleges lefolyóval

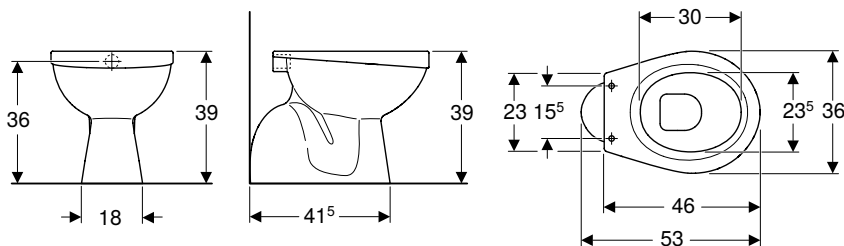

Felhasználási területek

- Kis fürdőszobákba vagy vendég WC helyiségekbe történő beépítésre

Műszaki adatok

Alapanyag	Szaniterkerámia
-----------	-----------------

Tulajdonságok

- Mélyöblítésű WC
- Talpon álló
- Öblítőperemmel
- Függőleges kifolyású
- 1. típus, teljes mennyiség 6 l, EN 997 szerint

Szállítási terjedelem

- WC-kerámia
- Rögzítőanyag

Cikksz.	Szín / felület	Sz [cm]	H [cm]	T [cm]	Ft/db
M13001000	Fehér / Fénylő	36	39	46	24 809

Kiegészítőleg megrendelendő

- WC-ülőke

Kombinálható ezzel

- Koło Idol WC-ülőke, rögzítés alulról → o. 12
- Koło Idol WC-ülőke, rögzítés felülről → o. 13
- Koło Idol WC-ülőke, rögzítés felülről
- Koło Nova Pro WC-ülőke gyermek ülőkarimával, rögzítés felülről

FALON KÍVÜLI ÖBLÍTŐTARTÁLY SZANITERKERÁMIÁBÓL KÉSZÜLT WC-KHEZ.

Monoblokk

Koło Rekord falon kívüli öblítőtartály, 2 mennyiségű öblítés, oldalsó vízcsatlakozás, WC-hez, Rimfree



Felhasználási területek

- Monoblokkos szereléshez

Műszaki adatok

Öblítővíz-mennyiség gyári beállítása	6 l / 3 l
Nagy öblítővíz-mennyiség beállítási tartománya	4 l / 6 l
Kis öblítővíz-mennyiség beállítási tartománya	2,6 l / 3 l
Alapanyag	Szaniterkerámia

Tulajdonságok

- Monoblokkos
- 2 mennyiségű öblítés
- 1. típus, teljes mennyiség 6 l, EN 997 szerint
- Oldalsó vízcsatlakozás
- Hangszigetelt

Szállítási terjedelem

- Öblítő és töltőszelep

Cikksz.	Szín / felület	Sz [cm]	H [cm]	T [cm]	Ft/db
K94009000	Fehér	37	36	17	26 465

Koło Idol falon kívüli öblítőtartály, 2 mennyiségű öblítés, oldalsó vízcsatlakozás

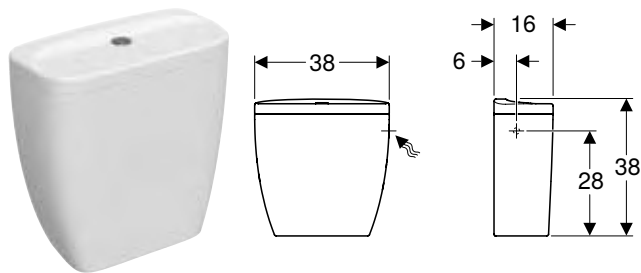

Felhasználási területek

- Monoblokkos szereléshez

Műszaki adatok

Alapanyag	Szaniterkerámia
-----------	-----------------

Tulajdonságok

- Monoblokkos
- 2 mennyiségű öblítés
- Oldalsó vízcsatlakozás

Szállítási terjedelem

- WC-kerámia
- Öblítő és töltőszep

Cikksz.	Szín / felület	Sz [cm]	H [cm]	T [cm]	Ft/db
M14020000	Fehér / Fénylő	38	38	16	33 727

Kombinálható ezzel

- Koło Idol álló WC falon kívüli öblítőtartályokhoz monoblokk, mélyöblítésű, hátsó kifolyású → o. 8
- Koło Idol álló WC falon kívüli öblítőtartályokhoz monoblokk, mélyöblítésű, alsó kifolyású → o. 9

WC-ÜLŐKÉK

WC-ülőkék

Koło Rekord WC-ülőke, rögzítés alulról

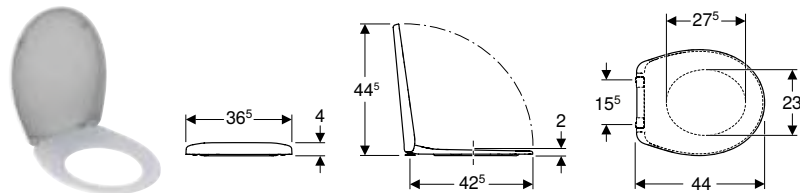

Műszaki adatok

Alapanyag	Thermoplast
Rögzítési távolság	15,5 cm

Cikksz.	Szín / felület	Lecsapódásgátlós	Rögzítés Csuklópánt anyaga	Ft/db
K90123000	Fehér / Fénylő	Nem	Alsó Rozsdamentes acél	13 058

Kombinálható ezzel

- Koło Rekord fali WC mélyöblítésű → o. 6
- Koło Rekord álló WC falon kívüli öblítőtartályokhoz monoblokk, mélyöblítésű, hátsó kifolyású → o. 7

Koło Rekord WC-ülőke, rögzítés felülől

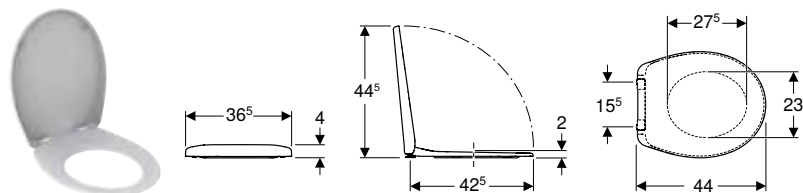

Műszaki adatok

Alapanyag	Thermoplast
Rögzítési távolság	15,5 cm

Cikksz.	Szín / felület	Gyorskioldó csuklópántok	Leccsapódásgátlós	Rögzítés	Csuklópánt anyaga	Ft/db
K90124000	Fehér / Fénylő	Nem	Nem	Felső	Fém	15 237
K90125000	Fehér / Fénylő	Nem	Igen	Felső	Fém	25 041
K90126000	Fehér / Fénylő	Igen	Igen	Felső	Rozsdamentes acél	30 343

Kombinálható ezzel

- Koło Rekord fali WC mélyöblítésű → o. 6
- Koło Rekord fali WC mélyöblítésű, rövidített kivitel, Rimfree
- Koło Rekord mélyöblítésű fali WC
- Koło Rekord álló WC falon kívüli öblítőtartályokhoz monoblokk, mélyöblítésű, hátsó kifolyású → o. 7

Koło Rekord WC-ülőke, rögzítés alulról

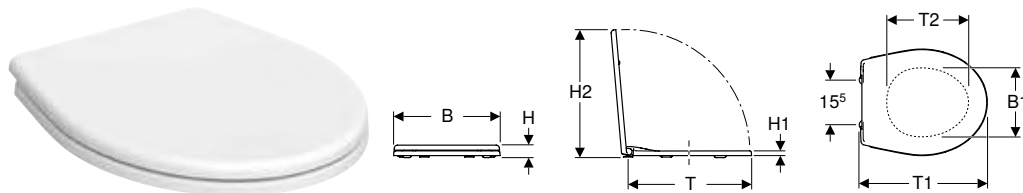

Műszaki adatok

Alapanyag	Műanyag
Rögzítési távolság	15,5 cm

Cikksz.	Szín / felület	Gyorskioldó csuklópántok	Leccsapódásgátlós	Rögzítés	Csuklópánt anyaga	Ft/db
K90113000	Fehér / Műanyag	Nem	Nem	Alsó	Műanyag	10 603
K90117000	Fehér / Műanyag	Nem	Nem	Alsó	Műanyag	17 343

Koło Idol WC-ülőke, rögzítés alulról

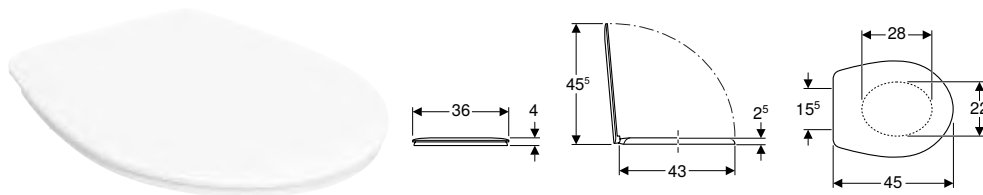

Műszaki adatok

Alapanyag	Duroplast
Rögzítési távolság	15,5 cm

Szállítási terjedelem

- WC-ülőke

Tulajdonságok

- Duroplast WC-ülőke

Cikksz.	Szín / felület	Gyorskioldó csuklópántok	Leccsapódásgátlós	Rögzítés	Csuklópánt anyaga	Ft/db
10113000	Fehér / Fénylő	Nem	Nem	Felső	Fém	18 156

Kombinálható ezzel

- Koło Idol álló WC falon kívüli öblítőtartályokhoz monoblokk, mélyöblítésű, függőleges lefolyóval, WC ülőkével → o. 8
- Koło Idol álló WC mélyöblítésű, hátsó kifolyású
- Koło Idol álló WC falon kívüli öblítőtartályokhoz monoblokk, mélyöblítésű, vízszintes kifolyású, WC-ülőkével → o. 7
- Koło Idol álló WC mélyöblítésű, hátsó kifolyású → o. 9
- Koło Idol álló WC mélyöblítésű, függőleges lefolyóval → o. 10
- Koło Idol fali WC mélyöblítésű → o. 6
- Koło Idol álló WC falon kívüli öblítőtartályokhoz monoblokk, mélyöblítésű, alsó kifolyású → o. 9
- Koło Idol álló WC falon kívüli öblítőtartályokhoz monoblokk, mélyöblítésű, hátsó kifolyású → o. 8

Koło Idol WC-ülőke, rögzítés felülől

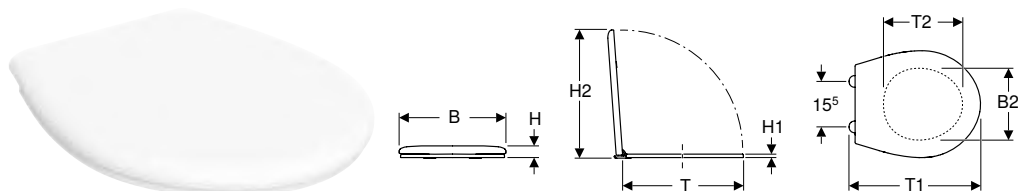

Műszaki adatok

Alapanyag	Műanyag
Rögzítési távolság	15,5 cm

Szállítási terjedelelem

- WC-ülőke

Cikksz.	Szín / felület	Gyorskioldó csuklópántok	Leccsapódásgátlós	Rögzítés	Csuklópánt anyaga	Ft/db
10131000	Fehér / Fénylő	Nem	Nem	Felső	Műanyag	9 732
10134000	Fehér / Fénylő	Nem	Igen	Felső	Műanyag	13 697

Kombinálható ezzel

- Koło Idol álló WC falon kívüli öblítőtartályokhoz monoblokk, mélyöblítéssel, függőleges lefolyóval, WC ülőkével → o. 8
- Koło Idol álló WC falon kívüli öblítőtartályokhoz monoblokk, mélyöblítésű, vízszintes kifolyású, WC-ülőkével → o. 7
- Koło Idol álló WC mélyöblítésű, hátsó kifolyású
- Koło Idol álló WC mélyöblítésű, hátsó kifolyású → o. 9
- Koło Idol álló WC mélyöblítésű, függőleges lefolyóval → o. 10
- Koło Idol fali WC mélyöblítésű → o. 6
- Koło Idol álló WC falon kívüli öblítőtartályokhoz monoblokk, mélyöblítésű, alsó kifolyású → o. 9
- Koło Idol álló WC falon kívüli öblítőtartályokhoz monoblokk, mélyöblítésű, hátsó kifolyású → o. 8

Koło Solo WC-ülőke, rögzítés alulról

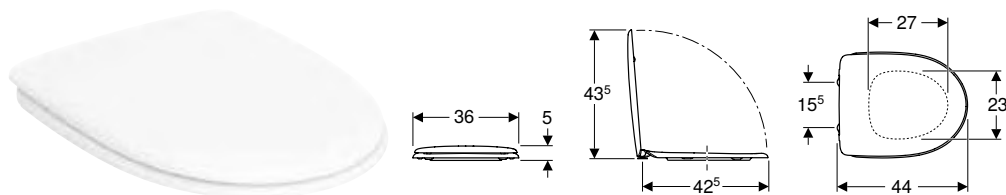

Műszaki adatok

Alapanyag	Duroplast
Rögzítési távolság	15,5 cm

Szállítási terjedelelem

- WC-ülőke

Tulajdonságok

- Duroplast WC-ülőke

Cikksz.	Szín / felület	Gyorskioldó csuklópántok	Leccsapódásgátlós	Rögzítés	Csuklópánt anyaga	Ft/db
70116000	Fehér / Fénylő	Nem	Nem	Alsó	Fém	16 471

KIEGÉSZÍTŐK

Kapaszkodók

Kofo Lehen Concept Pro kapaszkodó, egyenes

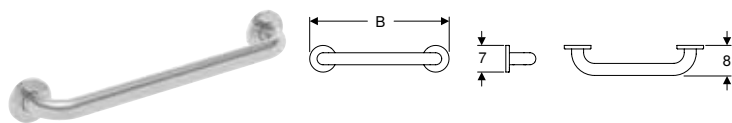

Felhasználási területek

- Talpon álló és fali WC-khez
- Kerekesszékesek számára alkalmas kivitel
- Akadálymentes építésre alkalmas

Műszaki adatok

Alapanyag	Rozsdamentes acél
-----------	-------------------

Tulajdonságok

- Három furattal a rögzítőcsavarokhoz
- Krómozott gallérok műanyagból
- Rögzítőcsavarok műanyag gallérral fedve, \varnothing 7,1 cm
- Max. 150 kg-mal terhelhető
- Falra szerelhető
- Akadálymentes

Szállítási terjedelem

- Kartámasz
- Rögzítőanyag tömör falszerkezethez

Cikksz.	Szín / felület	Sz [cm]	H [cm]	T [cm]	Ft/db
L60003000	Rozsdamentes acél, sima	37	7	8	22 750
L60004000	Rozsdamentes acél, sima	52	7	8	29 253

Kofo Lehen Concept Pro fali kapaszkodó, felhajtható

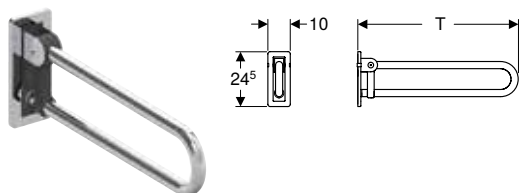

Felhasználási területek

- Talpon álló és fali WC-khez
- Kerekesszékesek számára alkalmas kivitel
- Akadálymentes építésre alkalmas

Műszaki adatok

Alapanyag	Rozsdamentes acél
-----------	-------------------

Tulajdonságok

- 100 x 245 x 13,5 mm szerelőlemezzel
- RAL 7043 antracit szerelőlemezzel
- Krómozott lemezzel borított rögzítőcsavarok
- Antracit RAL 7043 rögzítőelemmel
- Billenthető
- Falra szerelhető
- Akadálymentes
- Max. 150 kg-mal terhelhető

Szállítási terjedelem

- Rögzítőanyag tömör falszerkezethez
- Kartámasz

Cikksz.	Szín / felület	Sz [cm]	H [cm]	T [cm]	Ft/db
L60401000	Rozsdamentes acél, sima	10	24,5	61,5	113 774
L60402000	Rozsdamentes acél, sima	10	24,5	71,5	116 098
L60403000	Rozsdamentes acél, sima	10	24,5	86,5	135 446

Kofo Lehen Funktion fali kapaszkodó, felhajtható

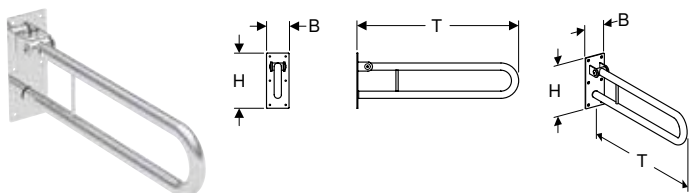

Felhasználási területek

- Talpon álló és fali WC-khez
- Kerekesszékesek számára alkalmas kivitel
- Akadálymentes építésre alkalmas

Műszaki adatok

Alapanyag	Rozsdamentes acél
-----------	-------------------

Tulajdonságok

- 100 x 245 x 4 mm szerelőlemezzel
- Max. 100 kg-mal terhelhető
- Billenthető
- Falra szerelhető
- Akadálymentes
- Hat furattal a rögzítőcsavarokhoz

Szállítási terjedelem

- Kartámasz
- Rögzítőanyag tömör falszerkezethez

Cikksz.	Szín / felület	Sz [cm]	H [cm]	T [cm]	Ft/db
L1061001	Rozsdamentes acél, sima	10	25	72	279 000
L1061101	Rozsdamentes acél, sima	10	24,5	87	204 338
L1061102	Rozsdamentes acél, hullámos	10	24,5	87	204 338
L1061201	Rozsdamentes acél, sima	10	24,5	61,5	199 690
L1061202	Rozsdamentes acél, hullámos	10	24,5	61,5	199 690

Kofo Lehen Funktion kapaszkodó, egyenes

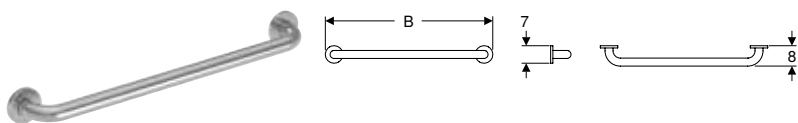

Felhasználási területek

- Akadálymentes építésre alkalmas
- Talpon álló és fali WC-khez
- Kerekesszékesek számára alkalmas kivitel

Műszaki adatok

Alapanyag	Rozsdamentes acél
-----------	-------------------

Tulajdonságok

- Három furattal a rögzítőcsavarokhoz
- Rögzítőcsavarok rozsdamentes acélból készült gallérral borítva, \varnothing 7 cm
- Max. 150 kg-mal terhelhető
- Falra szerelhető
- Akadálymentes

Szállítási terjedelem

- Kartámasz
- Rögzítőanyag tömör falszerkezethez

Cikksz.	Szín / felület	Sz [cm]	H [cm]	T [cm]	Ft/db
L1000101	Rozsdamentes acél, sima	40	7	8	36 385
L1000102	Rozsdamentes acél, hullámos	40	7	8	36 385
L1000601	Rozsdamentes acél, sima	70	7	8	63 474
L1000602	Rozsdamentes acél, hullámos	67	7	8	63 474

Kofo Lehen Funktion kapaszkodó, szögletes

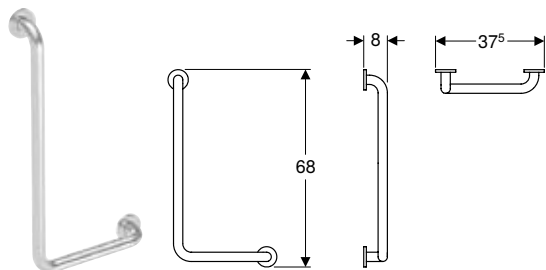

Felhasználási területek

- Talpon álló és fali WC-khez
- Kerekesszékesek számára alkalmas kivitel
- Akadálymentes építésre alkalmas

Műszaki adatok

Alapanyag	Rozsdamentes acél
-----------	-------------------

Tulajdonságok

- Három furattal a rögzítőcsavarokhoz
- Rögzítőcsavarok rozsdamentes acélból készült gallérral borítva, \varnothing 7 cm
- Max. 150 kg-mal terhelhető
- Falra szerelhető
- Akadálymentes

Szállítási terjedelem

- Kartámasz
- Rögzítőanyag tömör falszerkezetéhez

Cikksz.	Szín / felület	Sz [cm]	H [cm]	T [cm]	Ft/db
L1012111	Rozsdamentes acél, sima	37,5	68	8	86 685
L1012112	Rozsdamentes acél, hullámos	37,5	68	8	86 685
L1012121	Rozsdamentes acél, sima	37,5	68	8	86 685
L1012122	Rozsdamentes acél, hullámos	37,5	68	8	86 685

Kofo Lehen Funktion talpon álló kapaszkodó, felhajtható

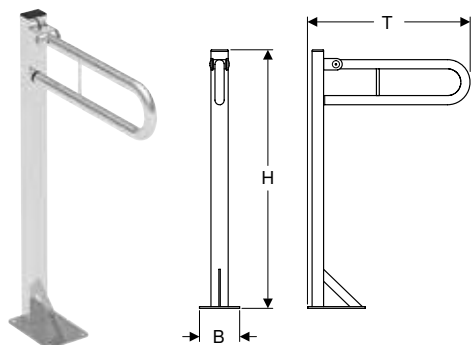

Felhasználási területek

- Talpon álló és fali WC-khez
- Kerekesszékesek számára alkalmas kivitel
- Akadálymentes építésre alkalmas

Műszaki adatok

Alapanyag	Rozsdamentes acél
-----------	-------------------

Tulajdonságok

- 200 x 140 x 6 mm szerelőlemezzel
- Billenthető
- Max. 100 kg-mal terhelhető
- Akadálymentes
- Talpon álló

Szállítási terjedelem

- Kartámasz
- Rögzítőanyag betonfalhoz

Cikksz.	Szín / felület	Sz [cm]	H [cm]	T [cm]	Ft/db
L1061401	Rozsdamentes acél, sima	14	90	56,5	318 882
L1061402	Rozsdamentes acél, hullámos	14	90	56,5	318 882

WC-papír tartó

Koło Lehnen Funktion WC papír tartó, fedéllel

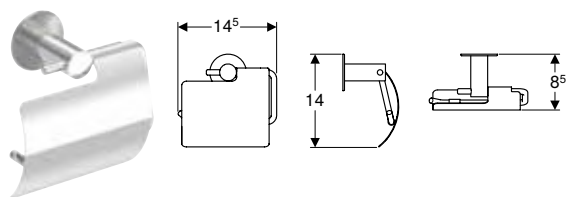

Felhasználási területek

- Talpon álló és fali WC-khez
- Kerekesszékek számára alkalmas kivitel
- Akadálymentes építésre alkalmas

Tulajdonságok

- Falra szerelhető

Szállítási terjedelem

- Rögzítőanyag tömör falszerkezethez

Műszaki adatok

Alapanyag	Rozsdamentes acél
-----------	-------------------

Cikksz.	Szín / felület	Sz [cm]	H [cm]	T [cm]	Ft/db
L1100200	Rozsdamentes acél, sima	14,5	14	8,5	68 573

Koło Lehnen Funktion WC papír tartó

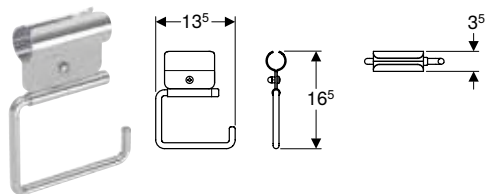

Felhasználási területek

- Talpon álló és fali WC-khez
- Kerekesszékek számára alkalmas kivitel
- Akadálymentes építésre alkalmas

Tulajdonságok

- 3,2 cm átmérőjű tartófogantyúra szerelhető
- Rögzítés a sínre kapoccsal

Műszaki adatok

Alapanyag	Rozsdamentes acél
-----------	-------------------

Cikksz.	Szín / felület	Sz [cm]	H [cm]	T [cm]	Ft/db
L1103100	Rozsdamentes acél, sima	13,5	16,5	3,5	61 760



Falon kívüli öblítőtartályok

Falon kívüli öblítőtartályok WC-khez, szaniterkerámia	20
Monoblokk	20

FALON KÍVÜLI ÖBLÍTŐTARTÁLYOK WC-KHEZ, SZANITERKERÁMIA

Monoblokk

Koło Rekord falon kívüli öblítőtartály, 2 mennyiségű öblítés, oldalsó vízcsatlakozás, WC-hez, Rimfree



Felhasználási területek

- Monoblokkos szereléshez

Műszaki adatok

Öblítővíz-mennyiség gyári beállítása	6 l / 3 l
Nagy öblítővíz-mennyiség beállítási tartománya	4 l / 6 l
Kis öblítővíz-mennyiség beállítási tartománya	2,6 l / 3 l
Alapanyag	Szaniterkerámia

Tulajdonságok

- Monoblokkos
- 2 mennyiségű öblítés
- 1. típus, teljes mennyiség 6 l, EN 997 szerint
- Oldalsó vízcsatlakozás
- Hangszigetelt

Szállítási terjedelem

- Öblítő és töltőszelep

Cikksz.	Szín / felület	Sz [cm]	H [cm]	T [cm]	Ft/db
K94009000	Fehér	37	36	17	26 465

Koło Idol falon kívüli öblítőtartály, 2 mennyiségű öblítés, oldalsó vízcsatlakozás

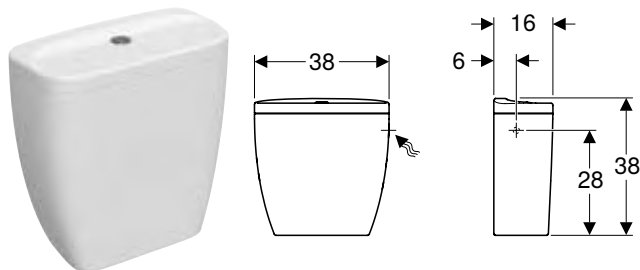

Felhasználási területek

- Monoblokkos szereléshez

Műszaki adatok

Alapanyag	Szaniterkerámia
-----------	-----------------

Tulajdonságok

- Monoblokkos
- 2 mennyiségű öblítés
- Oldalsó vízcsatlakozás

Szállítási terjedelem

- WC-kerámia
- Öblítő és töltőszelep

Cikksz.	Szín / felület	Sz [cm]	H [cm]	T [cm]	Ft/db
M14020000	Fehér / Fénylő	38	38	16	33 727

Kombinálható ezzel

- Koło Idol álló WC falon kívüli öblítőtartályokhoz monoblokk, mélyöblítésű, hátsó kifolyású → o. 8
- Koło Idol álló WC falon kívüli öblítőtartályokhoz monoblokk, mélyöblítésű, alsó kifolyású → o. 9



Mosdók

Mosdók.....	24
Kézmosó	26
Mosdóláb és szifontakaró.....	30
Mosdólábak	30
Szifontakarók.....	30
Kiegészítők.....	31
Kapaszkodók.....	31

MOSDÓK

Koło Rekord mosdó

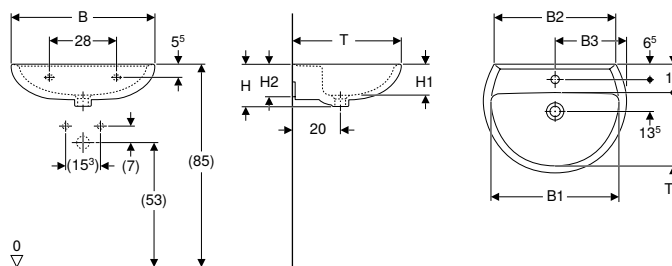

Műszaki adatok

Alapanyag Szaniterkerámia

Tulajdonságok

- Mosdólábbal kombinálható

Cikksz.	Szín/ felület	Csapfurat	Túlfolyó	B1	B2	B3	H	H1	H2	T	T1	Lerakófelület	Ft/db
				[cm]	[cm]	[cm]	[cm]	[cm]	[cm]	[cm]	[cm]		

B / szélesség: 55 cm

K91155000	Fehér	Középen	Látható	48	47	27,5	17	13	13	42	26	Nélkül	18 577
K91055000	Fehér	Nélkül	Látható	48	47		17	13	13	42	26	Nélkül	18 577

B / szélesség: 60 cm

K91160000	Fehér	Középen	Látható	54	51	30	18	16	14	45,5	30	Nélkül	21 207
K91060000	Fehér	Nélkül	Látható	54	51		18	16	14	45,5	30	Nélkül	21 207

Kombinálható ezzel

- Koło Idol mosdóláb → o. 30
- Koło Rekord szifontakaró
- Koło Rekord szifontakaró → o. 30

Kiegészítők

- Geberit búraszifon mosdóhoz, szeleptakaró rózsával, vízszintes kifolyással → o. 71
- Geberit búraszifon mosdóhoz, vízszintes kifolyású → o. 72
- Geberit mosdó csatlakozó helytakarékos típus, keskeny kivitel, külső szelepdugóval, nyomó működtetéssel
- Geberit mosdósifon, helytakarékos típus, keskeny kivitel, külső szelepdugóval, nyomó működtetéssel
- Geberit rögzítési anyag mosdóhoz

Koło Rekord mosdó, szögletes design

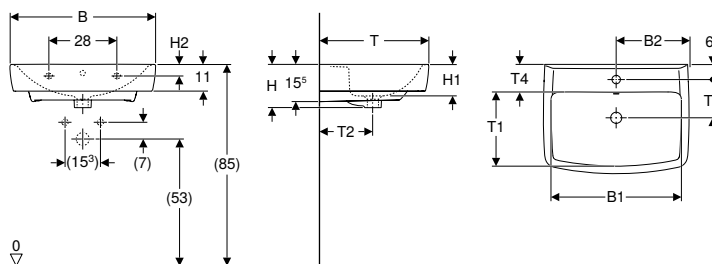

Műszaki adatok

Alapanyag Szaniterkerámia

Tulajdonságok

- Mosdólábbal kombinálható

Cikksz.	Szín/ felület	Csapfurat	Túlfolyó	B1	B2	H	H1	H2	T	T1	T2	T3	T4	Lerakófelület	Ft/db
				[cm]	[cm]	[cm]	[cm]	[cm]	[cm]	[cm]	[cm]	[cm]	[cm]		

B / szélesség: 60 cm

K91962000	Fehér	Középen	Látható	54	30	18	13	7	45	30	22	15,5	12	Nélkül	36 835
-----------	-------	---------	---------	----	----	----	----	---	----	----	----	------	----	--------	--------

Kombinálható ezzel

- Koło Idol mosdóláb → o. 30
- Koło Rekord szifontakaró → o. 30
- Koło Rekord alsó szekrény mosdóhoz, egy ajtóval → o. 38

Kiegészítők

- Geberit búraszifon mosdóhoz, szeleptakaró rózsával, vízszintes kifolyással → o. 71
- Geberit búraszifon mosdóhoz, vízszintes kifolyású → o. 72
- Geberit mosdó csatlakozó helytakarékos típus, keskeny kivitel, külső szelepdugóval, nyomó működtetéssel
- Geberit mosdósifon, helytakarékos típus, keskeny kivitel, külső szelepdugóval, nyomó működtetéssel
- Geberit rögzítési anyag mosdóhoz

Koło Idol mosdó

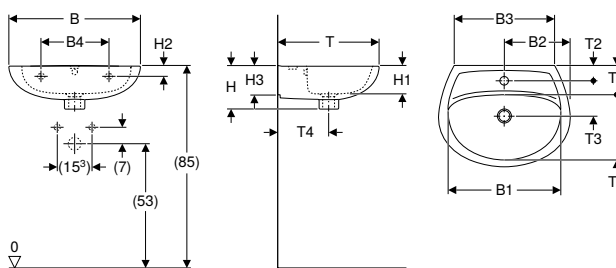

Műszaki adatok

Alapanyag	Szaniterkerámia
-----------	-----------------

Szállítási terjedelem

- Mosdó

Tulajdonságok

- Falra szerelhető
- Mosdólábbal kombinálható

Cikksz.	Szín / felület	Csap- furat	Túlfolyó	Sz [cm]	B1 [cm]	B2 [cm]	B3 [cm]	B4 [cm]	H [cm]	H1 [cm]	H2 [cm]	H3 [cm]	T [cm]	T1 [cm]	T2 [cm]	T3 [cm]	T4 [cm]	T5 [cm]	Lerakófe- lület	Ft/db
M11050000	Fehér / Fénylő	Nélkül	Látható	50	43		39,5	24,5	17,5	12	5,5	11,5	41	26,5			21	11,5	Nélkül	15 978
M11150000	Fehér / Fénylő	Középen	Látható	50	43	25	39,5	24,5	17,5	12	5,5	11,5	41	26,5	5,5	15,5	21	11,5	Nélkül	15 978
M11055000	Fehér / Fénylő	Nélkül	Látható	55	47,5		42	28	18	12	4,5	12,5	43	27,5			21,5	11,5	Nélkül	17 357
M11155000	Fehér / Fénylő	Középen	Látható	55	47,5	27,5	42	28	18	12	4,5	12,5	43	27,5	6,5	15	21,5	11,5	Nélkül	17 357
M11060000	Fehér / Fénylő	Nélkül	Látható	60	51,5		47,5	28	19	11,5	5	16	46	29			22	12	Nélkül	19 943
M11160000	Fehér / Fénylő	Középen	Látható	60	51,5	30	47,5	28	19	11,5	5	16	46	29	6,5	15,5	22	12	Nélkül	19 943

Kombinálható ezzel

- Koło Rekord szifontakaró → o. 30
- Koło Idol mosdóláb → o. 30

Kiegészítők

- Geberit búraszifon mosdóhoz, szeleptakaró rózsával, vízszintes kifolyással → o. 71
- Geberit búraszifon mosdóhoz, vízszintes kifolyású → o. 72

Koło Twins mosdó

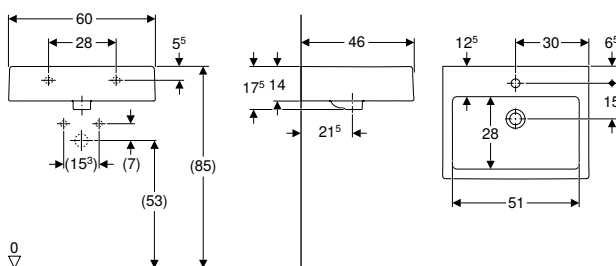

Felhasználási területek

- Mosdószekrényekbe történő beépítéshez

Tulajdonságok

- Szögletes

Műszaki adatok

Alapanyag	Szaniterkerámia
-----------	-----------------

Cikksz.	Szín / felület	Csapfurat	Túlfolyó	Sz [cm]	H [cm]	T [cm]	Ft/db
L51160000	Fehér	Középen	Látható	60	17,5	46	63 329

Kombinálható ezzel

- Koło Twins alsó szekrény mosdóhoz, egy ajtóval → o. 37
- Koło Twins alsó szekrény mosdóhoz, két fiókkal → o. 38
- Koło Twins alsó szekrény mosdóhoz, egy fiókkal → o. 37

Kiegészítők

- Geberit búraszifon mosdóhoz, szeleptakaró rózsával, vízszintes kifolyással → o. 71
- Geberit búraszifon mosdóhoz, vízszintes kifolyású → o. 72

KÉZMOSÓ

Koło Rekord kézmosó, aszimmetrikus túlfolyóval

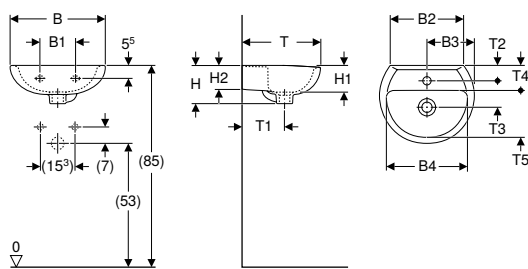

Műszaki adatok

Alapanyag	Szaniterkerámia
-----------	-----------------

Cikksz.	Szín / felület	Csapfurat	Túlfolyó	B1	B2	B3	B4	H	H1	H2	T	T1	T2	T3	T4	T5	Lerakófelület	Ft/db
				[cm]	[cm]	[cm]	[cm]	[cm]	[cm]	[cm]	[cm]	[cm]	[cm]	[cm]	[cm]	[cm]		

B / szélesség: 40 cm

K92040000	Fehér	Nélkül	Látható	15	30,5		34	15,5	13	11	33	17			10	20	Nélkül	16 559
K92140000	Fehér	Középen	Látható	15	30,5	20	34	15,5	13	11	33	17	6	11	10	20	Nélkül	16 559

Kiegészítők

- Geberit búraszifon mosdóhoz, szeleptakaró rózsával, vízszintes kifolyással → o. 71
- Geberit búraszifon mosdóhoz, vízszintes kifolyású → o. 72
- Geberit mosdó csatlakozó helytakarékos típus, keskeny kivitel, külső szelepdugóval, nyomó működtetéssel
- Geberit mosdósifon, helytakarékos típus, keskeny kivitel, külső szelepdugóval, nyomó működtetéssel
- Geberit rögzítési anyag kézmosóhoz

Koło Rekord kézmosó

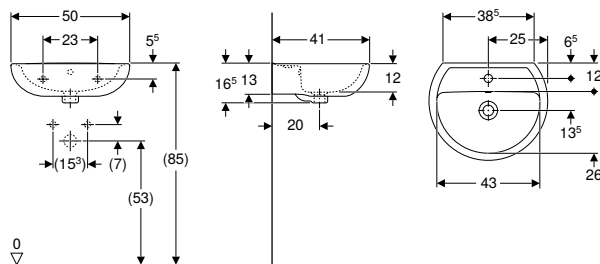

Műszaki adatok

Alapanyag	Szaniterkerámia
-----------	-----------------

Cikksz.	Szín / felület	Csapfurat	Túlfolyó	H	T	Lerakófelület	Ft/db
				[cm]	[cm]		

B / szélesség: 50 cm

K91050000	Fehér	Nélkül	Látható	16,5	41	Nélkül	16 559
K91150000	Fehér	Középen	Látható	16,5	41	Nélkül	16 559

Kombinálható ezzel

- Koło Idol mosdóláb → o. 30
- Koło Rekord szifontakaró
- Koło Rekord szifontakaró → o. 30

Kiegészítők

- Geberit búraszifon mosdóhoz, szeleptakaró rózsával, vízszintes kifolyással → o. 71
- Geberit búraszifon mosdóhoz, vízszintes kifolyású → o. 72
- Geberit mosdó csatlakozó helytakarékos típus, keskeny kivitel, külső szelepdugóval, nyomó működtetéssel
- Geberit mosdósifon, helytakarékos típus, keskeny kivitel, külső szelepdugóval, nyomó működtetéssel
- Geberit rögzítési anyag kézmosóhoz

Kofo Rekord kézmosó, szögletes design, aszimmetrikus túlfolyóval

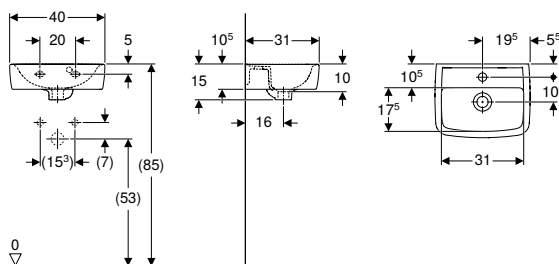

Műszaki adatok

Alapanyag Szaniterkerámia

Cikksz.	Szín / felület	Csapfurat	Túlfolyó	H [cm]	T [cm]	Lerakófelület	Ft/db
B / szélesség: 40 cm							
K91942000	Fehér	Középen	Látható	15	31	Nélkül	22 906

Kombinálható ezzel

- Kofo Rekord alsó szekrény kézmosóhoz, egy ajtóval → o. 36
- Kofo Idol mosdóláb → o. 30

Kiegészítők

- Geberit búraszifon mosdóhoz, szeleptakaró rózsával, vízszintes kifolyással → o. 71
- Geberit búraszifon mosdóhoz, vízszintes kifolyású → o. 72
- Geberit mosdó csatlakozó helytakarékos típus, keskeny kivitel, külső szelepdugóval, nyomó működtetéssel
- Geberit mosdósifon, helytakarékos típus, keskeny kivitel, külső szelepdugóval, nyomó működtetéssel
- Geberit rögzítési anyag kézmosóhoz

Kofo Rekord kézmosó, szögletes design

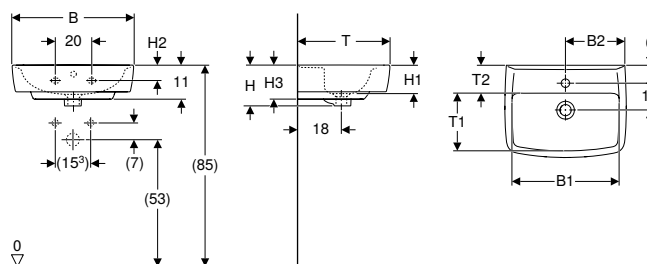

Műszaki adatok

Alapanyag Szaniterkerámia

Cikksz.	Szín / felület	Csapfurat	Túlfolyó	B2 [cm]	H [cm]	H1 [cm]	H2 [cm]	H3 [cm]	T [cm]	T1 [cm]	T2 [cm]	Lerakófelület	Ft/db
B / szélesség: 45 cm													
K91945000	Fehér	Középen	Látható	22	16	11	5,5	12,5	34	19	11,5	Nélkül	28 208
B / szélesség: 50 cm													
K91952000	Fehér	Középen	Látható	24,5	17	12	5	14	38	23	12	Nélkül	29 573

Kombinálható ezzel

- Kofo Rekord alsó szekrény kézmosóhoz, egy ajtóval → o. 36
- Kofo Idol mosdóláb → o. 30

Kiegészítők

- Geberit búraszifon mosdóhoz, szeleptakaró rózsával, vízszintes kifolyással → o. 71
- Geberit búraszifon mosdóhoz, vízszintes kifolyású → o. 72
- Geberit mosdó csatlakozó helytakarékos típus, keskeny kivitel, külső szelepdugóval, nyomó működtetéssel
- Geberit mosdósifon, helytakarékos típus, keskeny kivitel, külső szelepdugóval, nyomó működtetéssel
- Geberit rögzítési anyag kézmosóhoz

Kofo Solo kézmosó

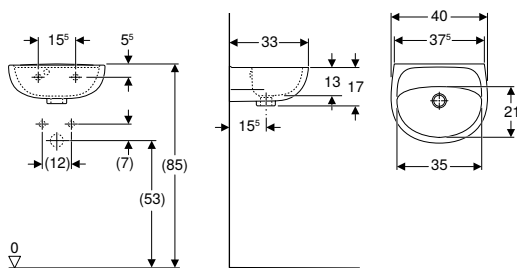

Felhasználási területek

- Kis fürdőszobákba vagy vendég WC helyiségekbe történő beépítésre

Szállítási terjedelem

- Kézmosó

Műszaki adatok

Alapanyag	Szsaniterkerámia
-----------	------------------

Cikksz.	Szín / felület	Csapfurat	Túlfolyó	Sz [cm]	H [cm]	T Lerakófelület [cm]	Ft/db
72141000	Fehér / Fénylő	Középen	Látható	40	17	33 Nélkül	14 786

Kiegészítők

- Geberit búraszifon mosdóhoz, szeleptakaró rózsával, vízszintes kifolyással → o. 71
- Geberit búraszifon mosdóhoz, vízszintes kifolyású → o. 72

Kofo Solo kézmosó

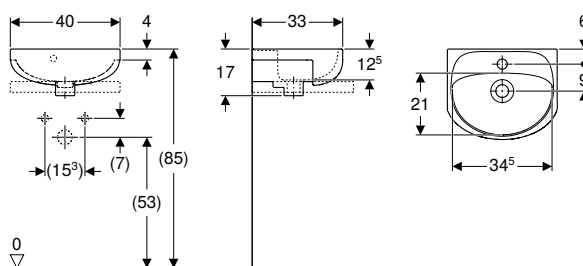

Felhasználási területek

- Kis fürdőszobákba vagy vendég WC helyiségekbe történő beépítésre
- Mosdószekrényekbe történő beépítéshez

Szállítási terjedelem

- Kézmosó

Műszaki adatok

Alapanyag	Szsaniterkerámia
-----------	------------------

Cikksz.	Szín / felület	Csapfurat	Túlfolyó	Sz [cm]	H [cm]	T [cm]	Ft/db
72942000	Fehér / Fénylő	Középen	Látható	40	17	33	15 770

Kiegészítők

- Geberit búraszifon mosdóhoz, szeleptakaró rózsával, vízszintes kifolyással → o. 71
- Geberit búraszifon mosdóhoz, vízszintes kifolyású → o. 72

Koło Solo kézmosó készlet alsószekrénnyel, kétajtós

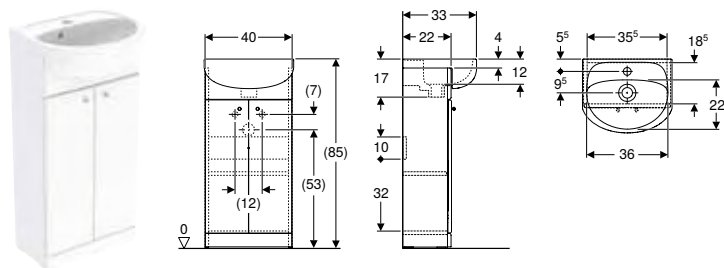

Műszaki adatok

Alapanyag Thermoplast / acél / PVC / sárgaréz

Tulajdonságok

- FSC™ C134279 tanúsítvánnyal
- Talpon álló
- Fogantyú a nyitáshoz
- Két ajtóval
- Állítható magasságú behelyezhető polccal

Szállítási terjedelem

- Alsó szekrény kézmosóhoz
- Kézmosó
- Rögzítőanyag

Cikksz.	Szín / felület	Csapfurat	Túlfolyó	Sz [cm]	Mosdóasztal szélessége [cm]	H [cm]	T [cm]	Ft/db
79001000	Fehér / Magasfényű bevonat	Középen	Látható	40	40	85	33	58 216

Kiegészítők

- Geberit búraszifon mosdóhoz, helytakarékos típus, vízszintes kifolyással → o. 72

Koło Twins kézmosó

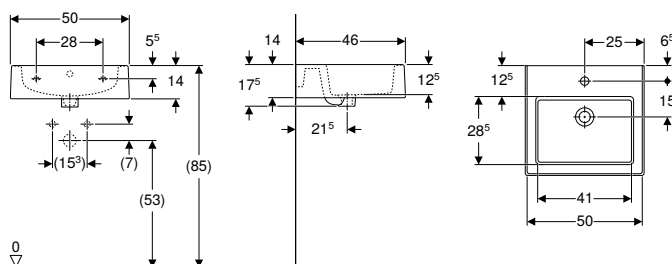

Felhasználási területek

- Mosdószekrényekbe történő beépítéshez

Tulajdonságok

- Szögletes

Műszaki adatok

Alapanyag Szaniterkerámia

Cikksz.	Szín / felület	Csapfurat	Túlfolyó	Sz [cm]	H [cm]	T [cm]	Ft/db
L51150000	Fehér	Középen	Látható	50	17,5	46	56 618

Kombinálható ezzel

- Koło Twins alsó szekrény kézmosóhoz, egy ajtóval → o. 34
- Koło Twins alsó szekrény kézmosóhoz, két fiókkal → o. 35
- Koło Twins alsó szekrény kézmosóhoz, egy fiókkal → o. 35

Kiegészítők

- Geberit búraszifon mosdóhoz, szeleptakaró rózsával, vízszintes kifolyással → o. 71
- Geberit búraszifon mosdóhoz, vízszintes kifolyású → o. 72

MOSDÓLÁB ÉS SZIFONTAKARÓ

Mosdólábak

Koło Idol mosdóláb

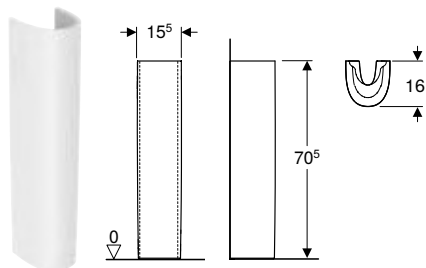

Műszaki adatok

Alapanyag Szaniterkerámia

Szállítási terjedelem

• Mosdóláb

Cikksz.	Szín / felület	Sz [cm]	H [cm]	T [cm]	Ft/db
77001000	Fehér	16	71	16	16 384

Kombinálható ezzel

- Koło Rekord kézmosó → o. 26
- Koło Rekord mosdó → o. 24
- Koło Rekord mosdó, szögletes design → o. 24
- Koło Idol mosdó → o. 25
- Koło Rekord kézmosó, szögletes design, aszimmetrikus túlfolyóval → o. 27
- Koło Rekord kézmosó, szögletes design → o. 27

Szifontakarók

Koło Rekord szifontakaró

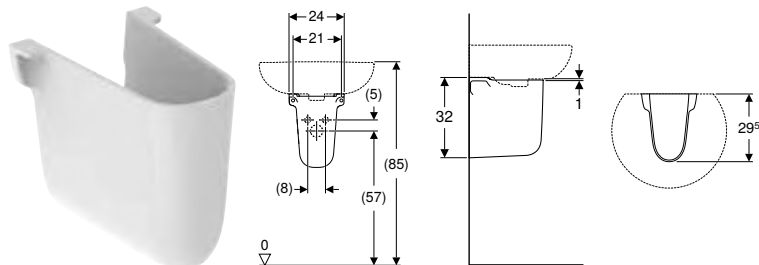

Műszaki adatok

Alapanyag Szaniterkerámia

Cikksz.	Szín / felület	Sz [cm]	H [cm]	T [cm]	Ft/db
K97101000	Fehér	24	32	29,5	17 343

Kombinálható ezzel

- Koło Rekord kézmosó → o. 26
- Koło Idol mosdó → o. 25
- Koło Rekord mosdó → o. 24
- Koło Rekord mosdó, szögletes design → o. 24

KIEGÉSZÍTŐK

Kapaszkodók

Kofo Lehen Concept Pro fali kapaszkodó

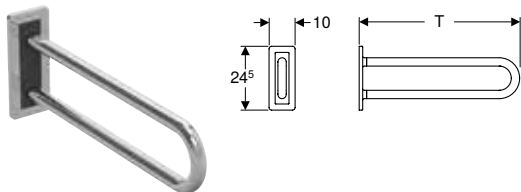

Felhasználási területek

- Talpon álló és fali WC-khez
- Mosdókhoz
- Kerekesszékesek számára alkalmas kivitel
- Akadálymentes építésre alkalmas

Műszaki adatok

Alapanyag	Rozsdamentes acél
-----------	-------------------

Tulajdonságok

- 100 x 245 x 13,5 mm szerelőlemezzel
- RAL 7043 antracit szerelőlemezzel
- Krómozott lemezzel borított rögzítőcsavarok
- Max. 120 kg-mal terhelhető
- Falra szerelhető
- Akadálymentes

Szállítási terjedelem

- Rögzítőanyag tömör falszerkezethez
- Kartámasz

Cikksz.	Szín / felület	Sz [cm]	H [cm]	T [cm]	Ft/db
L60301000	Rozsdamentes acél, sima	10	24,5	61,5	90 563
L60302000	Rozsdamentes acél, sima	10	24,5	71,5	90 563

Kofo Lehen Funktion fali kapaszkodó

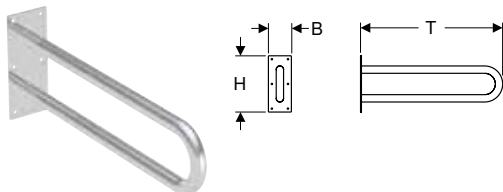

Felhasználási területek

- Talpon álló és fali WC-khez
- Mosdókhoz
- Kerekesszékesek számára alkalmas kivitel
- Akadálymentes építésre alkalmas

Műszaki adatok

Alapanyag	Rozsdamentes acél
-----------	-------------------

Tulajdonságok

- 100 x 245 x 4 mm szerelőlemezzel
- Max. 100 kg-mal terhelhető
- Falra szerelhető
- Akadálymentes
- Hat furattal a rögzítőcsavarokhoz

Szállítási terjedelem

- Kartámasz
- Rögzítőanyag tömör falszerkezethez

Cikksz.	Szín / felület	Sz [cm]	H [cm]	T [cm]	Ft/db
L1054401	Rozsdamentes acél, sima	10	25	72	173 370
L1054501	Rozsdamentes acél, sima	10	24,5	87	156 347
L1054502	Rozsdamentes acél, hullámos	10	24,5	87	156 347
L1054601	Rozsdamentes acél, sima	10	24,5	62	148 605
L1054602	Rozsdamentes acél, hullámos	10	24,5	62	148 605



Fürdőszobabútorok

Mosdószekrények.....	34
Kézmosókhoz	34
Mosdókhoz.....	37
Oldalszekrények	39
Kisméretű oldalsó szekrények	39
Magas kiegészítő szekrények	39
Kiegészítők.....	41
Lábazatkészletek	41
További kiegészítők	41

MOSDÓSZEKRÉNYEK

Kézmosókhoz

Koło Twins alsó szekrény kézmosóhoz, egy ajtóval

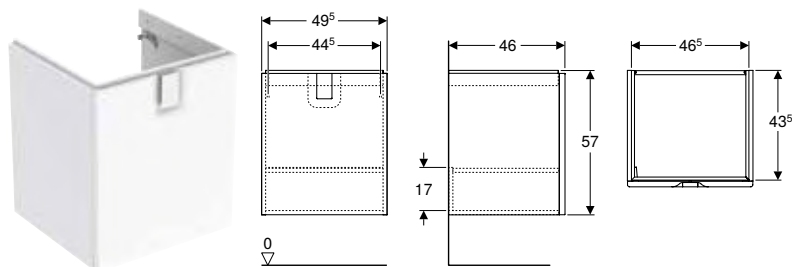

Műszaki adatok

Alapanyag Nagy tömörségű háromrétegű farostlemez

Szállítási terjedelem

- Rögzítőanyag

Tulajdonságok

- FSC™ C134279 tanúsítvánnyal
- Falra szerelhető
- Egy ajtóval
- Állítható sarokpántok
- Fogantyú a nyitáshoz
- Előszerelve szállított
- Ajtó csillapítómechanizmussal
- Nedvességtűrő
- Állítható magasságú behelyezhető polccal

Cikksz.	Szín / felület	Sz [cm]	H [cm]	T [cm]	Ft/db
89483000	Test és előlap: fehér / magasfényű bevonat Fogantyú: magasfényű krómozott	49,5	57	46	76 431
89485000 *	Fekete / Matt fóliabevonatú	49,5	57	46	84 565

* Megbízásból történő gyártás

Kombinálható ezzel

- Koło Twins kézmosó → o. 29
- Koło Twins kézmosó

Kiegészítők

- Koło Twins lábkészlet → o. 41
- Geberit búraszifon mosdóhoz, helytakarékos típus, vízszintes kifolyással → o. 72

Koło Twins alsó szekrény kézmosóhoz, egy fiókkal

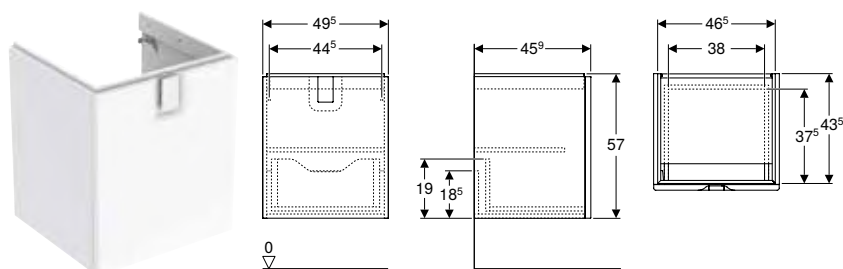

Műszaki adatok

Alapanyag	Nagy tömörségű háromrétegű farostlemez
Fiók terhelése max.	30 kg

Szállítási terjedelem

- Rögzítőanyag

Tulajdonságok

- FSC™ C134279 tanúsítvánnyal
- Falra szerelhető
- Fogantyú a nyitáshoz
- Egy fiókkal
- Fiók behúzásával
- Nedvességtűrő
- Előszerelve szállított
- Állítható magasságú behelyezhető polccal

Cikksz.	Szín / felület	Sz [cm]	H [cm]	T [cm]	Ft/db
89495000	Test és előlap: fehér / magassfényű bevonat Fogantyú: magassfényű krómozott	49,5	57	45,9	104 377
89497000*	Fekete / Matt fóliabevonatú	49,5	57	45,9	114 994

* Megbízásból történő gyártás

Kombinálható ezzel

- Koło Twins kézmosó → o. 29
- Koło Twins kézmosó

Kiegészítők

- Koło Twins lábkészlet → o. 41
- Geberit búraszifon mosdóhoz, helytakarékos típus, vízszintes kifolyással → o. 72

Koło Twins alsó szekrény kézmosóhoz, két fiókkal

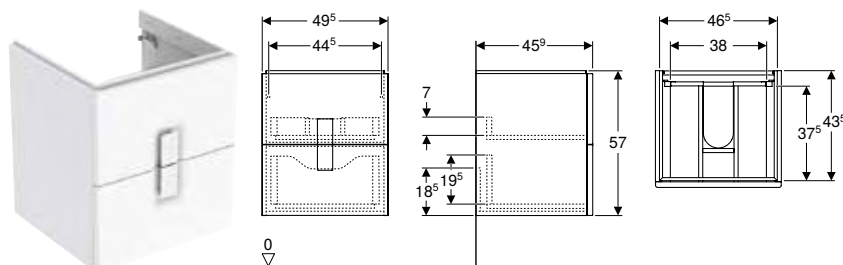

Műszaki adatok

Alapanyag	Nagy tömörségű háromrétegű farostlemez
Fiók terhelése max.	30 kg

Szállítási terjedelem

- Rögzítőanyag

Tulajdonságok

- FSC™ C134279 tanúsítvánnyal
- Fogantyú a nyitáshoz
- Két fiókkal
- Fiók behúzásával
- Falra szerelhető
- Nedvességtűrő
- Előszerelve szállított

Cikksz.	Szín / felület	Sz [cm]	H [cm]	T [cm]	Ft/db
89489000	Test és előlap: fehér / magassfényű bevonat Fogantyú: magassfényű krómozott	49,5	57	45,9	142 418
89491000*	Fekete / Matt fóliabevonatú	49,5	57	45,9	156 565

* Megbízásból történő gyártás

Kombinálható ezzel

- Koło Twins kézmosó → o. 29
- Koło Twins kézmosó

Kiegészítők

- Koło Twins lábkészlet → o. 41
- Geberit búraszifon mosdóhoz, helytakarékos típus, vízszintes kifolyással → o. 72

Koło Rekord alsó szekrény kézmosóhoz, egy ajtóval

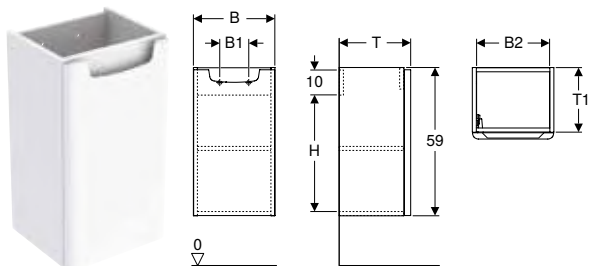

Műszaki adatok

Alapanyag Nagy tömörségű, háromrétegű farostlemez

Szállítási terjedelem

- Rögzítőanyag
- Mosdószekrény

Tulajdonságok

- FSC™ C134279 tanúsítvánnyal
- Ajtó csillapítómechanizmussal
- Állítható sarokpántok
- Nedvességtűrő
- Falra szerelhető
- Támaszkodóval
- Egy ajtóval
- Egy rögzített polccal

Cikksz.	Szín / felület	Sz [cm]	H [cm]	T [cm]	Ft/db
89541000	Fehér / Magasfényű bevonat	32,5	59	28,5	39 276
89543000	Fehér / Magasfényű bevonat	41	59	34	42 282

Kiegészítőleg megrendelendő

- Mosdó

Kombinálható ezzel

- Koło Rekord kézmosó, szögletes design → o. 27
- Koło Rekord kézmosó, szögletes design, aszimmetrikus túlfolyóval → o. 27

Kiegészítők

- Geberit búraszifon mosdóhoz, helytakarékos típus, vízszintes kifolyással → o. 72
- Koło Rekord lábkészlet → o. 41

Mosdókhoz

Koło Twins alsó szekrény mosdóhoz, egy ajtóval

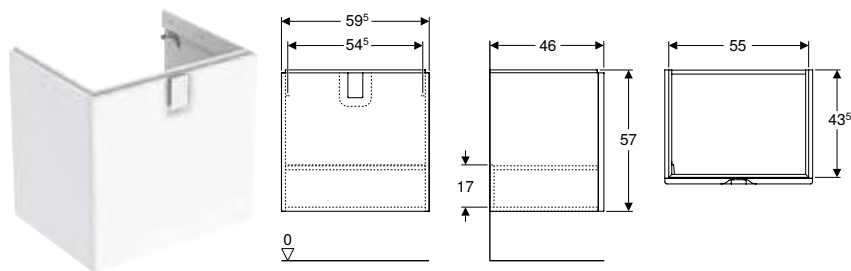

Műszaki adatok

Alapanyag	Nagy tömörségű háromrétegű farostlemez
-----------	--

Szállítási terjedelem

- Rögzítőanyag

Tulajdonságok

- FSC™ C134279 tanúsítvánnyal
- Falra szerelhető
- Egy ajtóval
- Állítható sarokpántok
- Fogantyú a nyitáshoz
- Előszerelve szállított
- Ajtó csillapítómechanizmussal
- Nedvességtűrő
- Állítható magasságú behelyezhető polccal

Cikksz.	Szín / felület	Sz [cm]	H [cm]	T [cm]	Ft/db
89486000	Test és előlap: fehér / magasztényű bevonat Fogantyú: magasztényű krómozott	59,5	57	46	80 672
89488000 *	Fekete / Matt fóliabevonatú	59,5	57	46	88 457

* Megbízásból történő gyártás

Kombinálható ezzel

- Koło Twins mosdó → o. 25

Kiegészítők

- Koło Twins lábkészlet → o. 41
- Geberit búraszifon mosdóhoz, helytakarékos típus, vízszintes kifolyással → o. 72

Koło Twins alsó szekrény mosdóhoz, egy fiókkal

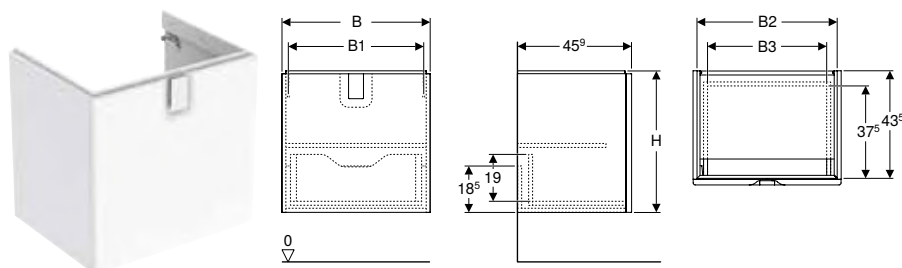

Műszaki adatok

Alapanyag	Nagy tömörségű háromrétegű farostlemez
Fiók terhelése max.	30 kg

Szállítási terjedelem

- Rögzítőanyag

Tulajdonságok

- FSC™ C134279 tanúsítvánnyal
- Falra szerelhető
- Fogantyú a nyitáshoz
- Egy fiókkal
- Fiók behúzószínnel
- Nedvességtűrő
- Előszerelve szállított
- Állítható magasságú behelyezhető polccal

Cikksz.	Szín / felület	Sz [cm]	H [cm]	T [cm]	Ft/db
89498000	Test és előlap: fehér / magasztényű bevonat Fogantyú: magasztényű krómozott	59,5	57	45,9	109 693
89500000 *	Fekete / Matt fóliabevonatú	59,5	57	45,9	120 296

* Megbízásból történő gyártás

Kombinálható ezzel

- Koło Twins mosdó → o. 25

Kiegészítők

- Koło Twins lábkészlet → o. 41
- Geberit búraszifon mosdóhoz, helytakarékos típus, vízszintes kifolyással → o. 72

Kofo Twins alsó szekrény mosdóhoz, két fiókkal

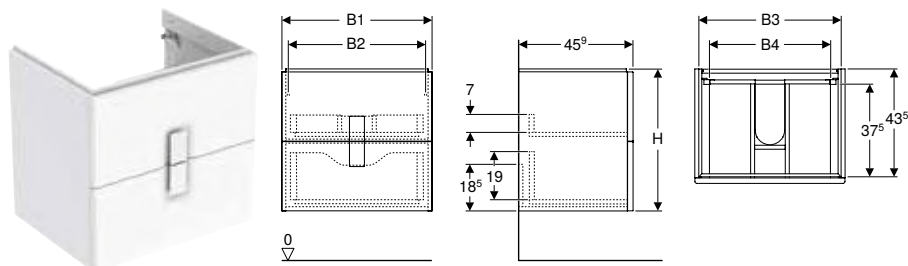

Műszaki adatok

Alapanyag	Nagy tömörségű háromrétegű farostlemez
Fiók terhelése max.	30 kg

Szállítási terjedelem

- Rögzítőanyag

Tulajdonságok

- FSC™ C134279 tanúsítvánnyal
- Nedvességtűrő
- Fogantyú a nyitáshoz
- Két fiókkal
- Fiók behúzószínnel
- Előszerve szállított
- Falra szerelhető

Cikksz.	Szín / felület	Sz [cm]	H [cm]	T [cm]	Ft/db
89492000	Test és előlap: fehér / magasfényű bevonat Fogantyú: magasfényű krómozott	59,5	57	45,9	148 605
89494000 *	Fekete / Matt fóliabevonatú	59,5	57	45,9	163 653

* Megbízásból történő gyártás

Kombinálható ezzel

- Kofo Twins mosdó → o. 25

Kiegészítők

- Kofo Twins lábkészlet → o. 41
- Geberit búraszifon mosdóhoz, helytakarékos típus, vízszintes kifolyással → o. 72

Kofo Rekord alsó szekrény mosdóhoz, egy ajtóval

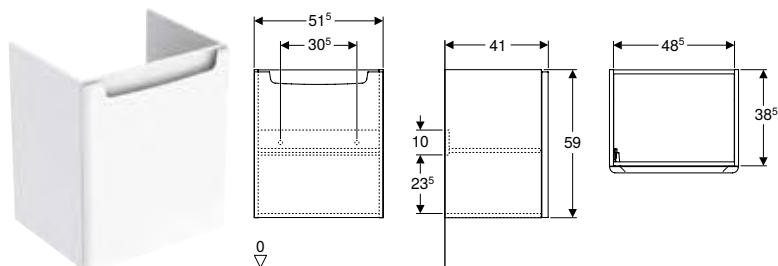

Műszaki adatok

Alapanyag	Nagy tömörségű, háromrétegű farostlemez
-----------	---

Szállítási terjedelem

- Rögzítőanyag
- Mosdószekrény

Tulajdonságok

- FSC™ C134279 tanúsítvánnyal
- Ajtó csillapítómechanizmussal
- Állítható sarokpántok
- Nedvességtűrő
- Falra szerelhető
- Támaszkodóval
- Egy ajtóval
- Egy rögzített polccal

Cikksz.	Szín / felület	Sz [cm]	H [cm]	T [cm]	Ft/db
89545000	Fehér / Magasfényű bevonat	51,5	59	41	47 482

Kiegészítőleg megrendelendő

- Mosdó

Kombinálható ezzel

- Kofo Rekord mosdó, szögletes design → o. 24

Kiegészítők

- Geberit búraszifon mosdóhoz, helytakarékos típus, vízszintes kifolyással → o. 72

OLDALSZEKRÉNYEK

Kisméretű oldalsó szekrények

Koło Rekord oldalsó szekrény, egy ajtóval

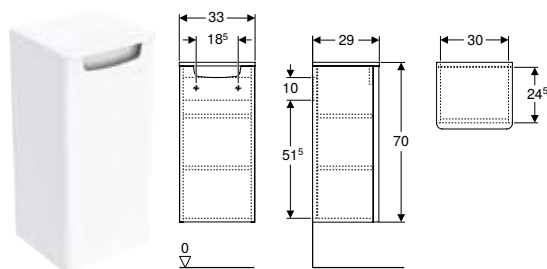

Műszaki adatok

Alapanyag	Nagy tömörségű, háromrétegű farostlemez
-----------	---

Szállítási terjedelem

- Oldalszekrény
- 2 db áthelyezhető polc
- Rögzítőanyag

Tulajdonságok

- FSC™ C134279 tanúsítvánnyal
- Falra szerelhető
- Ajtó csillapítómechanizmussal
- Támaszkodóval
- Egy ajtóval
- Nedvességtűrő
- Állítható sarokpántok

Cikksz.	Szín / felület	Sz [cm]	H [cm]	T [cm]	Ft/db
88474000	Fehér / Magasfényű bevonat	33	70	29	47 482

Kombinálható ezzel

- Koło Rekord lábkészlet → o. 41

Magas kiegészítő szekrények

Koło Twins magas szekrény egy ajtóval

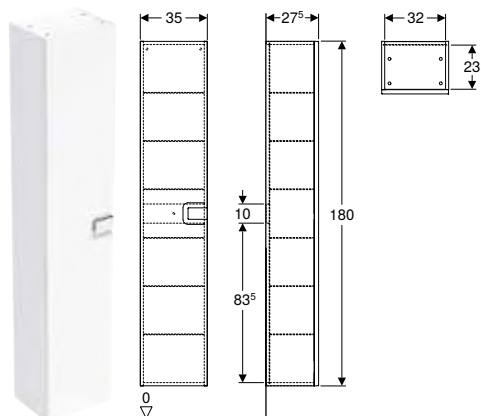

Műszaki adatok

Alapanyag	Nagy tömörségű háromrétegű farostlemez
-----------	--

Szállítási terjedelem

- Rögzítőanyag

Tulajdonságok

- FSC™ C134279 tanúsítvánnyal
- Állítható sarokpántok
- Nedvességtűrő
- Fogantyú a nyitáshoz
- Egy ajtóval
- Ajtó csillapítómechanizmussal
- Előszerelve szállított
- Falra szerelhető
- Hat állítható magasságú üvegpolccal

Cikksz.	Szín / felület	Sz [cm]	H [cm]	T [cm]	Ft/db
88460000	Test és előlap: fehér / magasfényű bevonat Fogantyú: magasfényű krómozott	35	180	27,5	131 800
88462000 *	Fekete / Matt fóliabevonatú	35	180	27,5	144 190

* Megbízásból történő gyártás

Koło Rekord magas szekrény két ajtóval

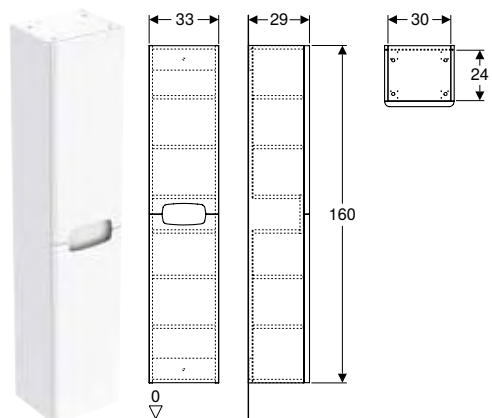

Műszaki adatok

Alapanyag Nagy tömörségű, háromrétegű farostlemez

Szállítási terjedelem

- Magas kiegészítő szekrény
- Rögzítőanyag

Tulajdonságok

- FSC™ C134279 tanúsítvánnyal
- Falra szerelhető
- Ajtó csillapítómechanizmussal
- Két ajtóval
- Fogantyú a nyitáshoz
- Nedvességtűrő
- Két állítható magasságú behelyezhető polccal a szekrény alsó részében
- Két állítható magasságú behelyezhető polccal a szekrény felső részében
- Ruhakosár rögzítéssel

Cikksz.	Szín / felület	Sz [cm]	H [cm]	T [cm]	Ft/db
88393000	Fehér / Magasfényű bevonat	33	160	29	100 164

Kombinálható ezzel

- Koło Rekord lábkészlet → o. 41
- Koło Rekord szennykosár → o. 41

KIEGÉSZÍTŐK

Lábzatkészletek

Koło Rekord lábkészlet

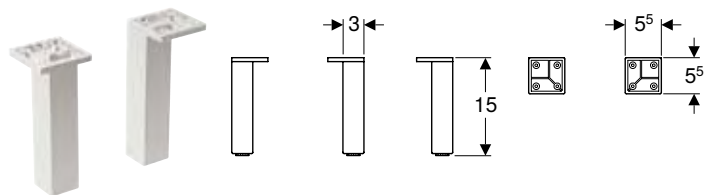

Műszaki adatok

Alapanyag	Rozsdamentes acél
-----------	-------------------

Szállítási terjedelem

- 2 darabos készlet

Cikksz.	Szín / felület	H [cm]	Ft/db
99274000	Ezüstözött / Szatinált	15	4 183

Kombinálható ezzel

- Koło Rekord oldalsó szekrény, egy ajtóval → o. 39
- Koło Rekord magas szekrény két ajtóval → o. 40

Kiegészítők

- Koło Rekord alsó szekrény mosdóhoz, egy ajtóval → o. 38

Koło Twins lábkészlet

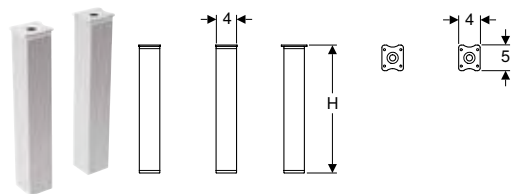

Műszaki adatok

Alapanyag	Alumínium
-----------	-----------

Szállítási terjedelem

- 2 darabos készlet

Tulajdonságok

- Állítható magasságú, a padló egyenetlenségeinek kiegyenlítésére

Cikksz.	H [cm]	Ft/db
99487000	15,16	2 440
99656000	25–26	3 225

További kiegészítők

Koło Rekord szennykosár

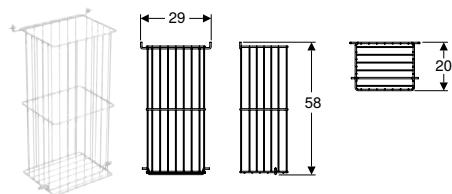

Műszaki adatok

Alapanyag	Rozsdamentes acél
-----------	-------------------

Szállítási terjedelem

- Szennykosár
- Rögzítőanyag

Cikksz.	Szín / felület	Sz [cm]	H [cm]	T [cm]	Ft/db
88416000	Fehér / Matt	29	58	20	16 878

Kombinálható ezzel

- Koło Rekord magas szekrény két ajtóval → o. 40



Tükrök és tükrös szekrények

Tükrök.....	44
Beépített világítással	44
Beépített világítás nélkül	44
Tükrös szekrények.....	45
Beépített világítás nélkül	45

TÜKRÖK

Beépített világítással

Kofo Rekord tükör világítással

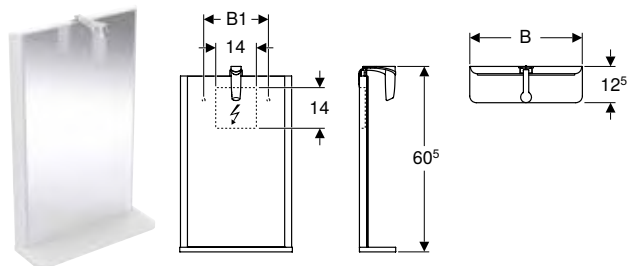

Műszaki adatok

Érintésvédelmi osztály	IP44
Névleges feszültség	220–240 V AC
Hálózati frekvencia	50 Hz / 60 Hz
Üzemi feszültség	12 V DC
Alapanyag	Üveg
Fényforrás energiahatékonysági osztálya	G
Színhőmérséklet	4000 K

Szállítási terjedelem

- Rögzítőanyag

Tulajdonságok

- LED-világítás
- Egy rögzített polccal
- Az összes fürdőszobabútor családhoz megfelelő

Cikksz.	Sz [cm]	H [cm]	T [cm]	Teljesítményfelvétel (W)	Ft/db
88417000	38	60,5	12,5	3	41 803
88418000	44	60,5	12,5	3	46 538

Beépített világítás nélkül

Kofo Lehnen Funktion tükör billenthető

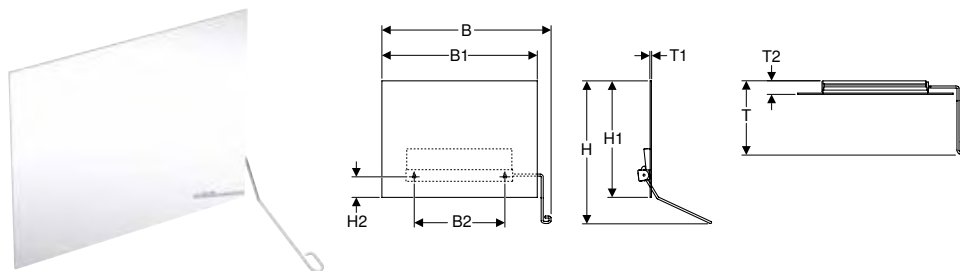

Felhasználási területek

- Kerekesszékesek számára alkalmas kivitel
- Akadálymentes építésre alkalmas

Műszaki adatok

Alapanyag	Rozsdamentes acél
-----------	-------------------

Tulajdonságok

- Billenthető kengyellel, dőlésszög 0–22°
- Falra szerelhető
- Akadálymentes

Szállítási terjedelem

- Rögzítőanyag tömör falszerkezethez
- Tükör

Cikksz.	Szín / felület	Kengyel	Sz [cm]	B1 [cm]	B2 [cm]	H [cm]	H1 [cm]	H2 [cm]	T [cm]	T1 [cm]	T2 [cm]	Ft/db
L31201100	Rozsdamentes acél, matt	Jobb	65,5	60	35	55	45	8	28	0,5	5	201 912

Kofo Twins tükör

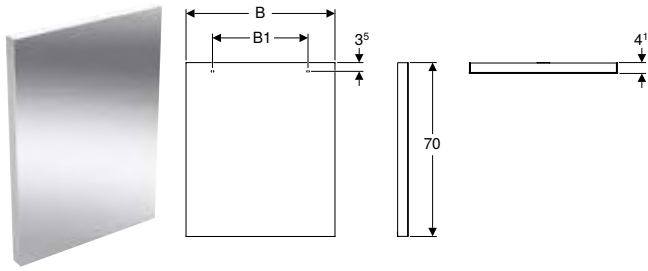

Műszaki adatok

Alapanyag	Üveg
-----------	------

Szállítási terjedelem

- Rögzítőanyag

Tulajdonságok

- FSC™ C134279 tanúsítvánnyal
- Az összes fürdőszobabútor családhoz megfelelő

Cikksz.	Sz [cm]	B1 [cm]	H [cm]	T [cm]	Ft/db
88455000	50	32	70	4,1	39 101
88458000	60	38,5	70	4,1	44 054

TÜKRÖS SZEKRÉNYEK

Beépített világítás nélkül

Kofo Twins tükrös szekrény egy ajtóval

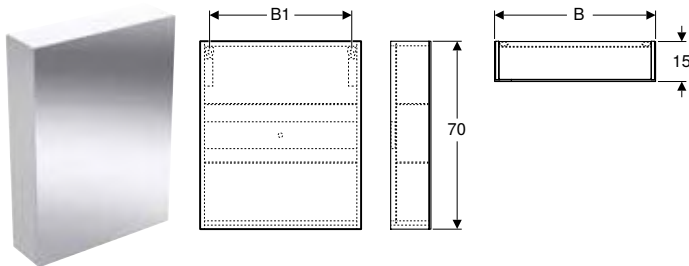

Műszaki adatok

Alapanyag	Nagy tömörségű háromrétegű farostlemez
-----------	--

Szállítási terjedelem

- Rögzítőanyag

Tulajdonságok

- FSC™ C134279 tanúsítvánnyal
- Állítható sarokpántok
- Egy ajtóval
- Mindkét oldalon tükrös ajtó
- Külső oldalak tükrörel
- Ajtó csillapítómechanizmussal
- Előszerve szállított
- Falra szerelhető
- Két állítható magasságú üveggel

Cikksz.	Szín / felület	Sz [cm]	B1 [cm]	H [cm]	T [cm]	Ft/db
88454000	Test: külső tükrörel Ajtó: belső és külső tükrörel	50	43	70	15	98 189
88457000	Test: külső tükrörel Ajtó: belső és külső tükrörel	60	53	70	15	104 377



Zuhany

Zuhanytálcák	48
Zuhanytálcák szaniterakrilból	48
Kiegészítők	53
Zuhanykabinok.....	55
Kiegészítők	55

ZUHANYTÁLCÁK

Zuhanytálcák szaniterakrilból

Kofo Standard Plus négyszögletes zuhanytálca

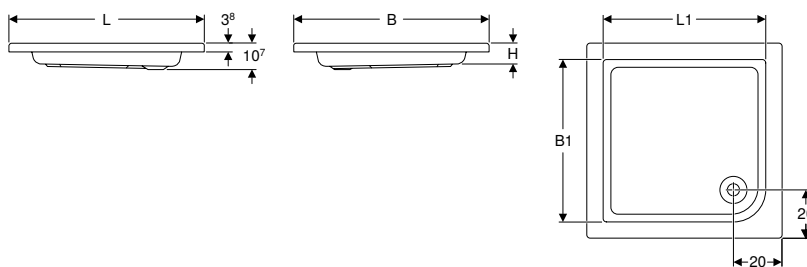

Felhasználási területek

- Épületeken belüli beépítésre
- Egyetlen zuhanyfej szennyvizének elvezetéséhez
- Magán fürdőszobában és hotelekben
- Beépítéshez lábazattal, zuhanytálcához
- Kádállyal történő beépítéshez

Tulajdonságok

- Szögletes
- Lefolyónyílás \varnothing 52 mm
- Lefolyó a sarokban
- Peremmagasság 3 cm
- Belső magasság 9 cm
- Megfelel az EN 14527 szabvány 1. osztályú követelményeinek

Műszaki adatok

Alapanyag	Szaniterakril
-----------	---------------

Cikksz.	Szín / felület	L [cm]	L1 [cm]	Sz [cm]	B1 [cm]	H [cm]	Ft/db
XBK1580000	Fehér	80	70	80	70	9	76 950
XBK1590000	Fehér	90	80	90	80	9	82 856

Kiegészítőleg megrendelendő

- Zuhanytálca lefolyó
- Lábkészlet
- Fali sínek rögzítéssel
- Tömítőanyag

Kiegészítők

- Geberit zuhanytálca lefolyó d52, szelepfedéllel → o. 70
- Geberit láb- és keresztlemkészlet rögzítőtalppal szaniterakril zuhanytálcákhoz

Kofo Standard Plus négyszögletes zuhanytálca, magasított, burkolattal

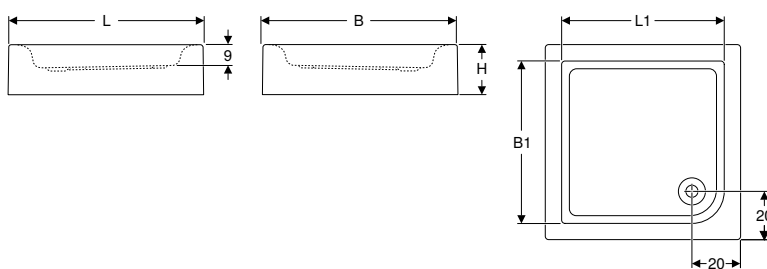

Felhasználási területek

- Épületeken belüli beépítésre
- Egyetlen zuhanyfej szennyvizének elvezetéséhez
- Magán fürdőszobában és hotelekben
- Beépítéshez lábazattal, zuhanytálcához
- Kádállyal történő beépítéshez

Tulajdonságok

- Szögletes
- Lefolyónyílás \varnothing 52 mm
- Lefolyó a sarokban
- Peremmagasság 3 cm
- Belső magasság 9 cm
- Megfelel az EN 14527 szabvány 1. osztályú követelményeinek

Műszaki adatok

Alapanyag	Szaniterakril
-----------	---------------

Szállítási terjedelem

- Zuhanytálca
- Zuhanytálca burkolat

Cikksz.	Szín / felület	L [cm]	L1 [cm]	Sz [cm]	B1 [cm]	H [cm]	Ft/db
XBK1480000	Fehér	80	70	80	70	20,5	93 506
XBK1490000	Fehér	90	80	90	80	20,5	98 431

Kiegészítőleg megrendelendő

- Zuhanytálca lefolyó
- Lábkészlet
- Fali sínek rögzítéssel
- Tömítőanyag

Kiegészítők

- Geberit zuhanytálca lefolyó d52, szelepfedéllel → o. 70
- Geberit láb- és kereszttelemkészlet rögzítőtalppal szaniterakril zuhanytálcákhoz

Koło First négyzetes zuhanytálca, magasított, burkolattal és lábakkal

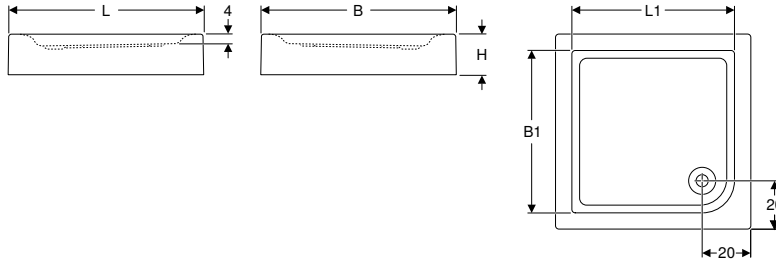

Felhasználási területek

- Épületeken belüli beépítésre
- Egyetlen zuhanyfej szennyvizének elvezetéséhez
- Magán fürdőszobában és hotelekben
- Beépítéshez lábazattal, zuhanytálcahoz
- Kádállyal történő beépítéshez

Tulajdonságok

- Szögletes
- Lefolyónyílás \varnothing 90 mm
- Lefolyó a sarokban
- Peremmagasság 3 cm
- Belső magasság 5 cm
- Megfelel az EN 14527 szabvány 1. osztályú követelményeinek

Műszaki adatok

Alapanyag	Szaniterakril
-----------	---------------

Szállítási terjedelem

- Zuhanytálca
- Zuhanytálca burkolat
- Lábkészlet

Cikksz.	Szín / felület	L [cm]	L1 [cm]	Sz [cm]	B1 [cm]	H [cm]	Ft/db
XBK1680000	Fehér	80	70	80	70	16,5	66 451
XBK1690000	Fehér	90	80	90	80	16,5	72 509

Kiegészítőleg megrendelendő

- Zuhanytálca lefolyó \varnothing 90 mm
- Fali sínek rögzítéssel
- Tömítőanyag

Kiegészítők

- Geberit láb- és kereszttelemkészlet rögzítőtalppal szaniterakril zuhanytálcákhoz
- Geberit zuhanytálca lefolyó d90, szelepfedéllel, vízzár magasság 50 mm, PE lefolyó → o. 71
- Geberit zuhanytálca lefolyó d90, vízzár magasság 30 mm, PE lefolyó
- Geberit zuhanytálca lefolyó d90, szelepfedéllel, vízzár magasság 30 mm, PE lefolyó → o. 70
- Geberit zuhanytálca lefolyó d90, vízzár magasság 50 mm, PE lefolyó
- Geberit zuhanytálca lefolyó d90, földem átvezetéshez, búzzár nélkül, szelepfedéllel

Koło First íves zuhanytálca, magasított, burkolattal és lábakkal

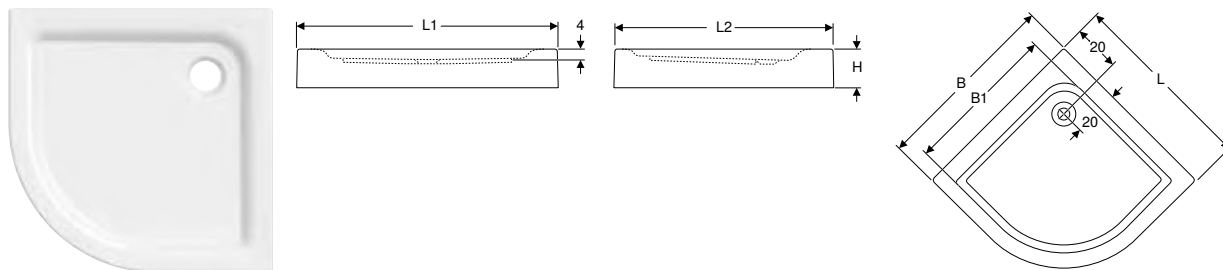

Felhasználási területek

- Épületeken belüli beépítésre
- Egyetlen zuhanyfej szennyvizének elvezetéséhez
- Magán fürdőszobában és hotelekben
- Beépítéshez lábazattal, zuhanytálcához
- Kádállyal történő beépítéshez

Műszaki adatok

Alapanyag	Szaniterakril
-----------	---------------

Tulajdonságok

- Íves
- Sugár 45 cm
- Lefolyónyílás \varnothing 90 mm
- Lefolyó a sarokban
- Peremmagasság 3 cm
- Belső magasság 5 cm
- Burkolattal
- Megfelel az EN 14527 szabvány 1. osztályú követelményeinek

Szállítási terjedelem

- Zuhanytálca
- Zuhanytálca burkolat
- Lábkészlet

Cikksz.	Szín / felület	L [cm]	L1 [cm]	L2 [cm]	Sz [cm]	B1 [cm]	H [cm]	r [cm]	Ft/db
XBN1680000	Fehér	80	112	93,5	80	70	16,5	45	66 451

Kiegészítőleg megrendelendő

- Zuhanytálca lefolyó \varnothing 90 mm
- Fali sínek rögzítéssel
- Tömítőanyag

Kiegészítők

- Geberit láb- és keresztelemkészlet rögzítőtalppal szaniterakril zuhanytálcákhoz
- Geberit zuhanytálca lefolyó d90, szelepfedéllel, vízzár magasság 50 mm, PE lefolyó → o. 71
- Geberit zuhanytálca lefolyó d90, vízzár magasság 30 mm, PE lefolyó
- Geberit zuhanytálca lefolyó d90, szelepfedéllel, vízzár magasság 30 mm, PE lefolyó → o. 70
- Geberit zuhanytálca lefolyó d90, vízzár magasság 50 mm, PE lefolyó
- Geberit zuhanytálca lefolyó d90, földém átvezetéshez, búzzár nélkül, szelepfedéllel

Koło First íves zuhanytálca, magasított, burkolattal és lábakkal

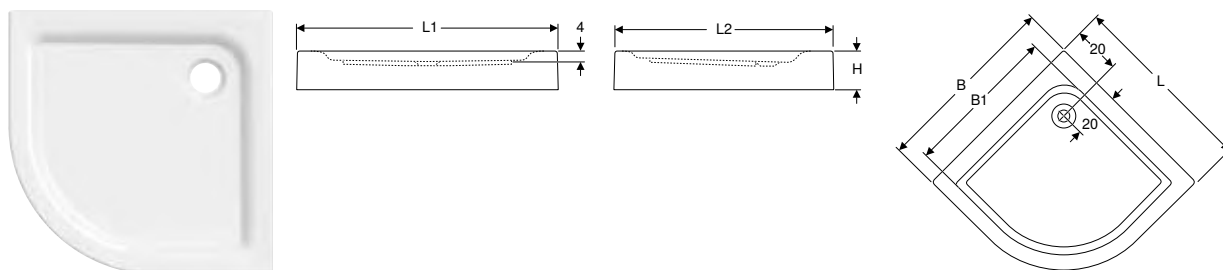

Felhasználási területek

- Épületeken belüli beépítésre
- Egyetlen zuhanyfej szennyvizének elvezetéséhez
- Magán fürdőszobában és hotelekben
- Beépítéshez lábazattal, zuhanytálcához
- Kádállyal történő beépítéshez

Műszaki adatok

Alapanyag	Szaniterakril
-----------	---------------

Tulajdonságok

- Íves
- Sugár 55 cm
- Lefolyónyílás \varnothing 90 mm
- Lefolyó a sarokban
- Peremmagasság 3 cm
- Belső magasság 5 cm
- Burkolattal
- Megfelel az EN 14527 szabvány 1. osztályú követelményeinek

Szállítási terjedelem

- Zuhanytálca
- Zuhanytálca burkolat
- Lábkészlet

Cikksz.	Szín / felület	L [cm]	L1 [cm]	L2 [cm]	Sz [cm]	B1 [cm]	H [cm]	r [cm]	Ft/db
XBN1690000	Fehér	90	126	103,5	90	70	16,5	55	72 509

Kiegészítőleg megrendelendő

- Zuhanytálca lefolyó d90, szelepfedéllel
- Fali sínek rögzítéssel
- Tömítőanyag

Kombinálható ezzel

- Geberit GEO íves zuhanykabin

Kiegészítők

- Geberit láb- és kereszttelemkészlet rögzítőtalppal szaniterakril zuhanytálcákhoz
- Geberit zuhanytálca lefolyó d90, szelepfedéllel, vízzár magasság 50 mm, PE lefolyó → o. 71
- Geberit zuhanytálca lefolyó d90, vízzár magasság 30 mm, PE lefolyó
- Geberit zuhanytálca lefolyó d90, szelepfedéllel, vízzár magasság 30 mm, PE lefolyó → o. 70
- Geberit zuhanytálca lefolyó d90, vízzár magasság 50 mm, PE lefolyó
- Geberit zuhanytálca lefolyó d90, földem átvezetéshez, búzzár nélkül, szelepfedéllel

Kofo Standard Plus íves zuhanytálca, magasztott, burkolattal

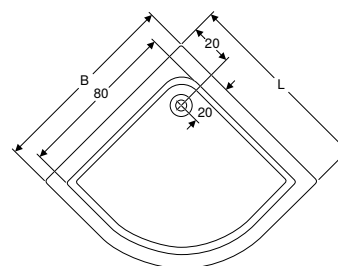
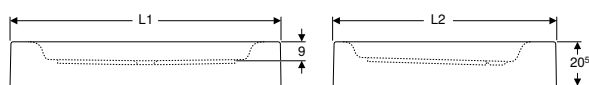

Felhasználási területek

- Épületeken belüli beépítésre
- Egyetlen zuhanyfej szennyvizének elvezetéséhez
- Magán fürdőszobában és hotelekben
- Beépítéshez lábazattal, zuhanytálcahoz
- Kádállyal történő beépítéshez

Tulajdonságok

- Íves
- Sugár 55 cm
- Lefolyónyílás ø 52 mm
- Lefolyó a sarokban
- Peremmagasság 3 cm
- Belső magasság 9 cm
- Burkolattal
- Megfelel az EN 14527 szabvány 1. osztályú követelményeinek

Műszaki adatok

Alapanyag	Szaniterakril
-----------	---------------

Szállítási terjedelem

- Zuhanytálca
- Zuhanytálca burkolat

Cikksz.	Szín / felület	L [cm]	Sz [cm]	H [cm]	r [cm]	Ft/db
XBN1490000	Fehér	90	90	20,5	55	98 431

Kiegészítőleg megrendelendő

- Zuhanytálca lefolyó
- Lábkészlet
- Fali sínek rögzítéssel
- Tömítőanyag

Kombinálható ezzel

- Geberit GEO íves zuhanykabin

Kiegészítők

- Geberit zuhanytálca lefolyó d52, szelepfedéllel → o. 70
- Geberit láb- és kereszttelemkészlet rögzítőtalppal szaniterakril zuhanytálcákhoz

Kofo Standard Plus íves zuhanytálca, magasított, burkolattal

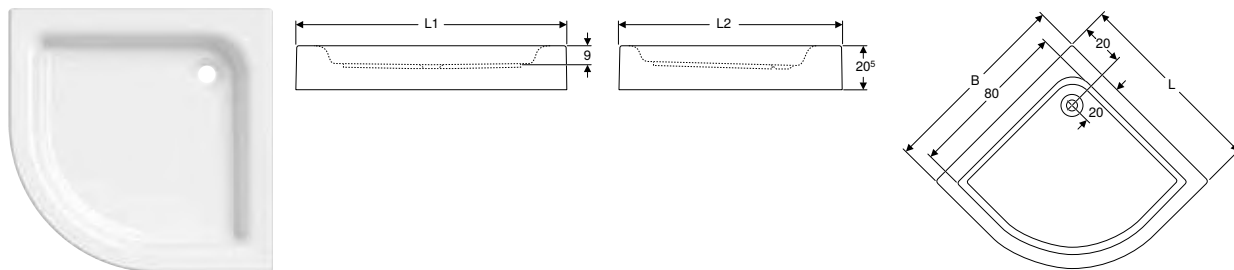

Felhasználási területek

- Épületeken belüli beépítésre
- Egyetlen zuhanyfej szennyvizének elvezetéséhez
- Magán fürdőszobában és hotelekben
- Beépítéshez lábazattal, zuhanytálcához
- Kádállyal történő beépítéshez

Műszaki adatok

Alapanyag	Szaniterakril
-----------	---------------

Tulajdonságok

- Íves
- Sugár 45 cm
- Lefolyónyílás \varnothing 52 mm
- Lefolyó a sarokban
- Peremmagasság 3 cm
- Belső magasság 9 cm
- Burkolattal
- Megfelel az EN 14527 szabvány 1. osztályú követelményeinek

Szállítási terjedelem

- Zuhanytálca
- Zuhanytálca burkolat

Cikksz.	Szín / felület	L [cm]	Sz [cm]	H [cm]	r [cm]	Ft/db
XBN1480000	Fehér	80	80	20,5	45	93 506

Kiegészítőleg megrendelendő

- Zuhanytálca lefolyó
- Lábkészlet
- Fali sínek rögzítéssel
- Tömítőanyag

Kiegészítők

- Geberit zuhanytálca lefolyó d52, szelepfedéllel → o. 70
- Geberit láb- és keresztlemkészlet rögzítőtalppal szaniterakril zuhanytálcákhoz

Kofo Standard Plus íves zuhanytálca

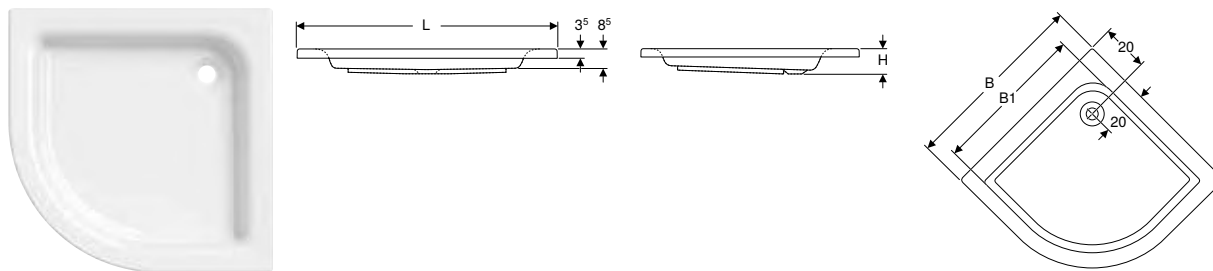

Felhasználási területek

- Épületeken belüli beépítésre
- Egyetlen zuhanyfej szennyvizének elvezetéséhez
- Magán fürdőszobában és hotelekben
- Beépítéshez lábazattal, zuhanytálcához
- Kádállyal történő beépítéshez

Műszaki adatok

Alapanyag	Szaniterakril
-----------	---------------

Tulajdonságok

- Íves
- Sugár 45 cm
- Lefolyónyílás \varnothing 52 mm
- Lefolyó a sarokban
- Peremmagasság 3 cm
- Belső magasság 9 cm
- Megfelel az EN 14527 szabvány 1. osztályú követelményeinek

Cikksz.	Szín / felület	L [cm]	Sz [cm]	B1 [cm]	H [cm]	Ft/db
XBN1590000	Fehér	90	90	80	10,7	82 856

Kiegészítőleg megrendelendő

- Zuhanytálca lefolyó
- Lábkészlet
- Fali sínek rögzítéssel
- Tömítőanyag

Kiegészítők

- Geberit zuhanytálca lefolyó d52, szelepfedéllel → o. 70
- Geberit láb- és keresztlemkészlet rögzítőtalppal szaniterakril zuhanytálcákhoz

Kiegészítők

Kofo Lehen Funktion kapaszkodó zuhanyzóhoz, szögletes

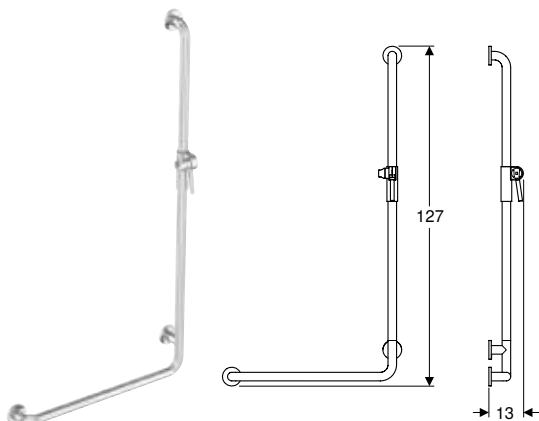

Felhasználási területek

- Kerekesszékesek számára alkalmas kivitel
- Akadálymentes építésre alkalmas
- Berendezéshez a zuhanyzó területén

Műszaki adatok

Alapanyag	Rozsdamentes acél
-----------	-------------------

Tulajdonságok

- Két és három furattal rögzítőcsavarok számára
- Rögzítőcsavarok rozsdamentes acélból készült gallérral borítva, $\varnothing 7$ cm
- Max. 150 kg-mal terhelhető
- Falra szerelhető
- Akadálymentes
- Zuhanyfej tartóval

Szállítási terjedelem

- Kartámasz
- Rögzítőanyag tömör falszerkezethez

Cikksz.	Szín / felület	Sz [cm]	H [cm]	T [cm]	Ft/db
L1023512	Rozsdamentes acél, hullámos	67	127	13	147 501
L1023522	Rozsdamentes acél, hullámos	68,5	127	13	147 501

Kofo Lehen Funktion zuhanyszék

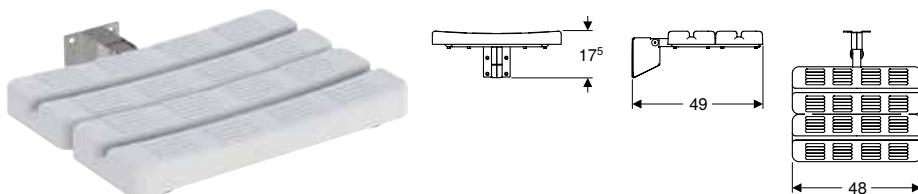

Felhasználási területek

- Kerekesszékesek számára alkalmas kivitel
- Akadálymentes építésre alkalmas
- Berendezéshez a zuhanyzó területén

Műszaki adatok

Alapanyag	Rozsdamentes acél
-----------	-------------------

Tulajdonságok

- Fehér műanyagból készült ülés
- Hat furattal a rögzítőcsavarokhoz
- Max. 150 kg-mal terhelhető
- Billenthető
- Falra szerelhető
- Akadálymentes

Szállítási terjedelem

- Ülészék
- Rögzítőanyag tömör falszerkezethez

Cikksz.	Szín / felület	Sz [cm]	H [cm]	T [cm]	Ft/db
L1200100	Rozsdamentes acél, sima	48	17,5	49	277 631

Kofo Lehnen Concept Pro zuhanyzék

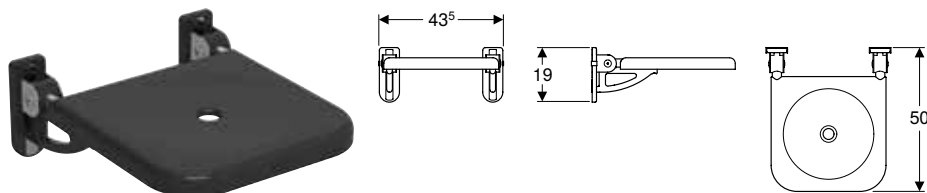

Felhasználási területek

- Kerekesszékesek számára alkalmas kivitel
- Akadálymentes építésre alkalmas
- Berendezéshez a zuhanyzó területén

Műszaki adatok

Alapanyag	Rozsdamentes acél
-----------	-------------------

Tulajdonságok

- Két 70 x 190 x 15 mm szerelőlemezzel
- RAL 7043 antracit szerelőlemezzel
- Három furattal a rögzítőcsavarokhoz
- Krómozott lemezzel borított rögzítőcsavarok
- PP-ből készült levehető ülés
- Max. 200 kg-mal terhelhető
- Billenthető
- Falra szerelhető
- Akadálymentes

Szállítási terjedelem

- Ülészék
- Rögzítőanyag tömör falszerkezethez

Cikksz.	Szín / felület	Sz [cm]	H [cm]	T [cm]	Ft/db
L62001000	Antracit / Rozsdamentes acél, sima	43,5	19	50	206 647

Kofo Lehnen Funktion zuhanyzék háttámlával

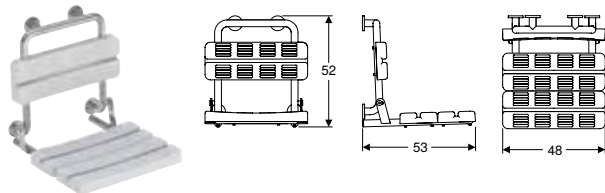

Felhasználási területek

- Kerekesszékesek számára alkalmas kivitel
- Akadálymentes építésre alkalmas
- Berendezéshez a zuhanyzó területén

Műszaki adatok

Alapanyag	Rozsdamentes acél
-----------	-------------------

Tulajdonságok

- Fehér műanyagból készült ülés
- Rögzítőcsavarok rozsdamentes acélból készült gallérral borítva, \varnothing 7 cm
- Háttámlával
- Két és három furattal rögzítőcsavarok számára
- Max. 150 kg-mal terhelhető
- Billenthető
- Falra szerelhető
- Akadálymentes

Szállítási terjedelem

- Ülészék
- Rögzítőanyag tömör falszerkezethez

Cikksz.	Szín / felület	Sz [cm]	H [cm]	T [cm]	Ft/db
L1221100	Rozsdamentes acél, sima	48	52	53	312 346

Kofo Lehnen Concept Pro zuhanyfüggöny



Felhasználási területek

- Kerekesszékek számára alkalmas kivitel
- Akadálymentes építésre alkalmas
- Berendezéshez a zuhanyzó területén

Tulajdonságok

- 12 műanyag fűzőlyukkal
- Fűzőlyukak távolsága 15 cm
- Mosható 60°C-ig
- 100% szintetikus vízálló alapanyagból készült

Szállítási terjedelem

- 18, 24 vagy 36 gyűrű (a zuhanyfüggöny rúd méretétől függően)

Cikksz.	Szín / felület	Sz [cm]	H [cm]	Ft/db
L33333000	Fehér	180	200	34 671

ZUHANYKABINOK

Kiegészítők

Kofo stabilizálórúd fali szereléshez, Next Walk-in zuhanyfal esetében

Felhasználási területek

- 8 mm-es walk-in tusolófalak megtámasztásához

Műszaki adatok

Alapanyag	Alumínium
-----------	-----------

Tulajdonságok

- Méretre alakítható
- ZnAl tartók
- Alumínium profil

Cikksz.	Szín / felület	L [cm]	Ft/db
HSKC12003	Polírozott alumínium	113,6	47 085



Füüdőkádak

Szaniterakril füüdőkádak.....	58
Egyenes füüdőkádak	58
Szerelőelemek	60
Lábkészlet és keresztlem készlet és rögzítőtálp	60
Kiegészítők.....	61
Füüdőkád-burkolatok	61
További kiegészítők	62

SZANITERAKRIL FÜRDŐKÁDAK

Egyenes fürdőkádak

Kofo Opal Plus egyenes fürdőkád lábakkal

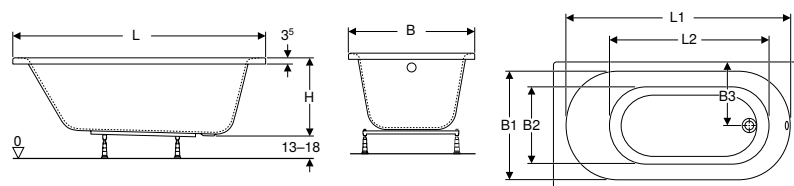

Felhasználási területek

- Magán fürdőszobában és hotelekben
- Fürdőkádlábakkal történő beépítéshez

Műszaki adatok

Alapanyag	Szaniterakril
-----------	---------------

Tulajdonságok

- Szögletes
- Lefolyó a lábvégnél
- Lefolyónyílás ø 52 mm

Szállítási terjedelem

- Lábkészlet
- Fürdőkád

Cikksz.	Szín / felület	L [cm]	L1 [cm]	L2 [cm]	Sz [cm]	B1 [cm]	B2 [cm]	B3 [cm]	H [cm]	Össztérfogat [l]	Ft/db
XWP1240000	Fehér / Fénylő	140	120	90	70	60	45	35	43,2	150	78 748
XWP1240101	Fehér / Csúszásgátló	140	120	90	70	60	45	35	43,2	150	100 077
XWP1250000	Fehér / Fénylő	150	130	100	70	60	45	35	43,2	160	82 856
XWP1250101	Fehér / Csúszásgátló	150	130	100	70	60	45	35	43,2	160	104 171
XWP1260000	Fehér / Fénylő	160	140	110	70	60	45	35	43,2	180	87 766
XWP1260101	Fehér / Csúszásgátló	160	140	110	70	60	45	35	43,2	180	108 280
XWP1270000	Fehér / Fénylő	170	150	120	70	60	45	35	43,2	190	93 506
XWP1270101	Fehér / Csúszásgátló	170	150	120	70	60	45	35	43,2	190	114 836

Kombinálható ezzel

- Kofo Uni 2 elülső burkolat egyenes fürdőkádhoz → o. 62
- Kofo Uni 2 oldalsó burkolat egyenes fürdőkádhoz → o. 61
- Kofo GEO kádaparaván

Kiegészítők

- Geberit excenteres kádlefolyó készlet, d52, beépítőkészlettel → o. 68
- Geberit PushControl nyomó működtetésű kádlefolyó készlet, d52, beépítőkészlettel → o. 68
- Kofo fejtámla univerzális → o. 64

Kofo Comfort Plus egyenes fürdőkád, lábakkal

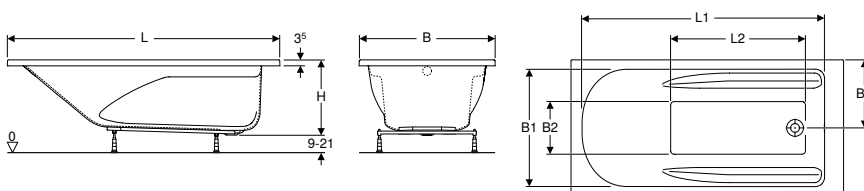

Felhasználási területek

- Magán fürdőszobában és hotelekben
- Fürdőkádlábakkal történő beépítéshez

Műszaki adatok

Alapanyag	Szaniterakril
-----------	---------------

Tulajdonságok

- Szögletes
- Lefolyó a lábvégnél
- Lefolyónyílás ø 52 mm
- Megerősített szélek

Szállítási terjedelem

- Fürdőkád
- Lábkészlet

Cikksz.	Szín / felület	L [cm]	L1 [cm]	L2 [cm]	Sz [cm]	B1 [cm]	B2 [cm]	B3 [cm]	H [cm]	Össztérfogat [l]	Ft/db
XWP1450000	Fehér / Fénylő	150	132	69	75	64	26	37,5	44,1	151	162 420
XWP1460000	Fehér / Fénylő	160	142	79	80	72	31	40	44,1	181	162 420
XWP1470000	Fehér / Fénylő	170	152	89	75	64	26	37,5	44,1	178	162 420
XWP1480000	Fehér / Fénylő	180	162	99	80	72	31	40	44,1	210	172 269
XWP1490000	Fehér / Fénylő	190	172	109	90	79	36	45	44,1	264	224 762

Kombinálható ezzel

- Kofo Uni 2 elülső burkolat egyenes fürdőkádroz → o. 62
- Kofo Uni 2 oldalsó burkolat egyenes fürdőkádroz → o. 61
- Kofo GEO kádroparaván
- Kofo Comfort Plus ülőke → o. 63

Kiegészítők

- Geberit excenteres kádrofolyó készlet, d52, beépítőkészlettel → o. 68
- Geberit PushControl nyomó működtetésű kádrofolyó készlet, d52, beépítőkészlettel → o. 68
- Kofo fejtámla univerzális → o. 64

Kofo Comfort Plus egyenes fürdőkádro, fogantyúkkal és lábakkal

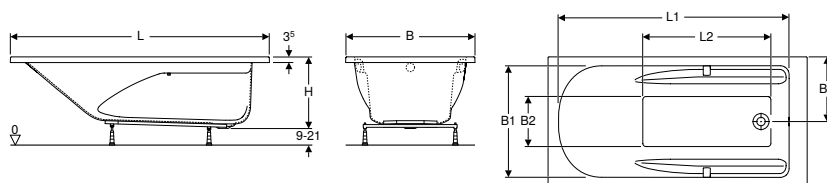

Felhasználási területek

- Magán fürdőszobában és hotelekben
- Fürdőkádrolábakkal történő beépítéshez

Műszaki adatok

Alapanyag	Szaniterakril
-----------	---------------

Tulajdonságok

- Fogantyúval
- Szögletes
- Lefolyó a lábvégnél
- Lefolyónyílás ø 52 mm
- Megerősített szélek

Szállítási terjedelem

- Fürdőkádro
- Lábkészlet

Cikksz.	Szín / felület	L [cm]	L1 [cm]	L2 [cm]	Sz [cm]	B1 [cm]	B2 [cm]	B3 [cm]	H [cm]	Össztérfogat [l]	Ft/db
XWP1451000	Fehér / Fénylő	150	132	69	75	64	26	37,5	44,1	151	187 027
XWP1461000	Fehér / Fénylő	160	142	79	80	72	31	40	44,1	181	187 027
XWP1471000	Fehér / Fénylő	170	152	89	75	64	26	37,5	44,1	178	187 027
XWP1481000	Fehér / Fénylő	180	162	99	80	72	31	40	44,1	210	196 877
XWP1491000	Fehér / Fénylő	190	172	109	90	79	36	45	44,1	264	242 814

Kombinálható ezzel

- Kofo Uni 2 elülső burkolat egyenes fürdőkádroz → o. 62
- Kofo Uni 2 oldalsó burkolat egyenes fürdőkádroz → o. 61
- Kofo GEO kádroparaván
- Kofo Comfort Plus ülőke → o. 63

Kiegészítők

- Geberit excenteres kádrofolyó készlet, d52, beépítőkészlettel → o. 68
- Geberit PushControl nyomó működtetésű kádrofolyó készlet, d52, beépítőkészlettel → o. 68
- Kofo fejtámla univerzális → o. 64

Kofo Rekord egyenes fürdőkádk lábakkal

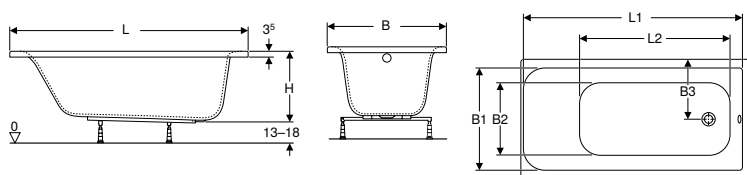

Felhasználási területek

- Magán fürdőszobában és hotelekben
- Fürdőkádlábakkal történő beépítéshez

Műszaki adatok

Alapanyag	Szaniterakril
-----------	---------------

Tulajdonságok

- Szögletes
- Lefolyó a lábvégnél
- Lefolyónyílás ø 52 mm

Szállítási terjedelelem

- Fürdőkádk
- Lábkészlet

Cikksz.	Szín / felület	L [cm]	L1 [cm]	L2 [cm]	Sz [cm]	B1 [cm]	B2 [cm]	B3 [cm]	H [cm]	Össztérfogat [l]	Ft/db
XWP1640000	Fehér / Fénylő	140	127,6	91,5	70	62,5	44,5	35	41,7	138	82 856
XWP1640101	Fehér / Csúszásgátló	140	127,6	91,5	70	62,5	44,5	35	41,7	138	104 171
XWP1650000	Fehér / Fénylő	150	137,6	101,5	70	62,5	44,5	35	41,7	151	85 304
XWP1650101	Fehér / Csúszásgátló	150	137,6	101,5	70	62,5	44,5	35	41,7	151	106 633
XWP1660000	Fehér / Fénylő	160	147,6	101,6	70	65,2	44,5	35	41,7	163	91 875
XWP1660101	Fehér / Csúszásgátló	160	147,6	101,6	70	65,2	44,5	35	41,7	163	113 204
XWP1670000	Fehér / Fénylő	170	157,6	111,6	70	65,2	44,5	35	41,7	176	98 431
XWP1670101	Fehér / Csúszásgátló	170	157,6	111,6	70	65,2	44,5	35	41,7	176	128 794
XWP1671000	Fehér / Fénylő	170	157,6	111,6	75	70,2	50,5	37,5	41,7	195	102 540
XWP1671101	Fehér / Csúszásgátló	170	157,6	111,6	75	70,2	50,5	37,5	41,7	195	123 869

Kombinálható ezzel

- Kofo Uni 2 elülső burkolat egyenes fürdőkádkhoz → o. 62
- Kofo Uni 2 oldalsó burkolat egyenes fürdőkádkhoz → o. 61
- Kofo GEO kádparaván

Kiegészítők

- Geberit excenteres kádlefolyó készlet, d52, beépítőkészlettel → o. 68
- Geberit PushControl nyomó működtetésű kádlefolyó készlet, d52, beépítőkészlettel → o. 68
- Kofo fejtámla univerzális → o. 64

SZERELŐELEMÉK

Lábkészlet és kereszttelem készlet és rögzítőtalp

Kofo lábkészlet fürdőkádkhoz

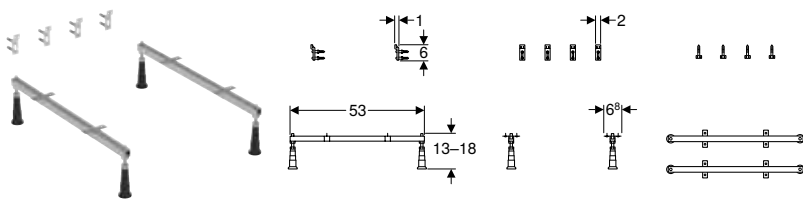

Cikksz.

SN14

Ft/db

14 109

KIEGÉSZÍTŐK

Fürdőkádk-burkolatok

Koło Uni 2 oldalsó burkolat egyenes fürdőkádkhoz

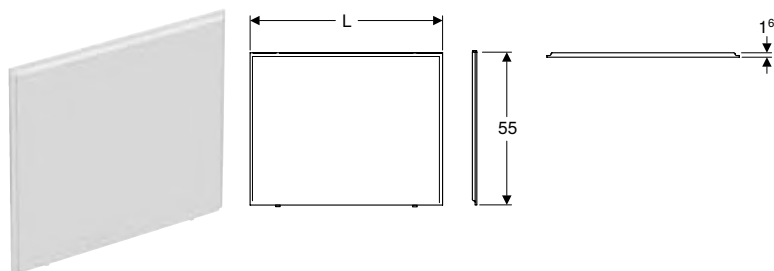

Felhasználási területek

- Szaniterakrilból készült fürdőkádkakhoz
- Sarokban történő felszereléshez
- 59 cm-es beépítési magasságokhoz a fürdőkádk felső széléig

Tulajdonságok

- Szögletes

Szállítási terjedelem

- Oldalburkolat

Műszaki adatok

Alapanyag	MDF
-----------	-----

Cikksz.	Szín / felület	L [cm]	Sz [cm]	H [cm]	Ft/db
PWP2373000	Fehér / Matt	65	1,6	55	27 720
PWP2376000	Fehér / Matt	70	1,6	55	31 662
PWP2383000	Fehér / Matt	75	1,6	55	35 605
PWP2393000	Fehér / Matt	85	1,6	55	43 475

Kiegészítőleg megrendelendő

- Rögzítőanyag

Kombinálható ezzel

- Koło Perfect egyenes fürdőkádk lábakkal
- Koło Rekord egyenes fürdőkádk lábakkal → o. 60
- Koło Opal Plus egyenes fürdőkádk lábakkal → o. 58
- Koło Comfort Plus egyenes fürdőkádk, lábakkal → o. 58
- Koło Comfort Plus egyenes fürdőkádk, fogantyúkkal és lábakkal → o. 59

Kiegészítők

- Koło rögzítési anyag Uni 2 elülső és oldalsó burkolat sarokba történő szereléshez → o. 63
- Koło rögzítőanyag Uni 2 elülső burkolati mélyedésszereléshez → o. 63

Kofo Uni 2 elülső burkolat egyenes fürdőkádroz

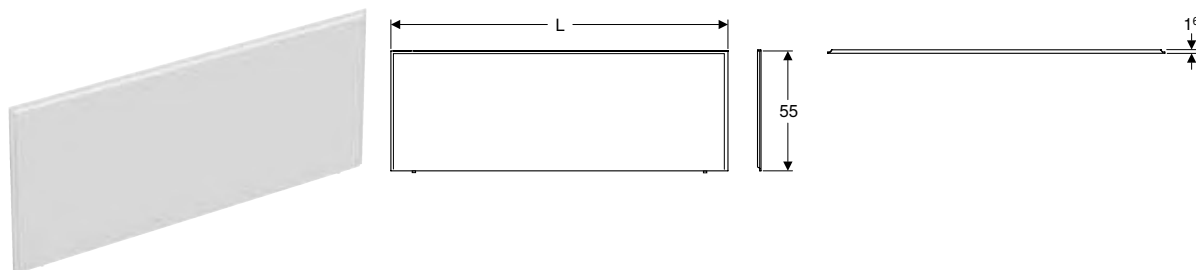

Felhasználási területek

- Szaniterakrilból készült fürdőkádkakhoz
- Sarokban történő felszereléshez
- Mélyedésbe történő beépítéshez
- 59 cm-es beépítési magasságokhoz a fürdőkádkak felső széléig

Tulajdonságok

- Szögletes

Szállítási terjedelem

- Elülső burkolat

Műszaki adatok

Alapanyag	MDF
-----------	-----

Cikksz.	Szín / felület	L [cm]	Sz [cm]	H [cm]	Ft/db
PWP2341000	Fehér / Matt	135	1,6	55	56 270
PWP2351000	Fehér / Matt	145	1,6	55	61 527
PWP2361000	Fehér / Matt	155	1,6	55	63 324
PWP2372000	Fehér / Matt	165	1,6	55	67 267
PWP2382000	Fehér / Matt	175	1,6	55	76 950
PWP2392000	Fehér / Matt	185	1,6	55	83 672

Kiegészítőleg megrendelendő

- Rögzítőanyag

Kombinálható ezzel

- Kofo Perfect egyenes fürdőkádkak lábakkal
- Kofo Rekord egyenes fürdőkádkak lábakkal → o. 60
- Kofo Opal Plus egyenes fürdőkádkak lábakkal → o. 58
- Kofo Comfort Plus egyenes fürdőkádkak, lábakkal → o. 58
- Kofo Comfort Plus egyenes fürdőkádkak, fogantyúkkal és lábakkal → o. 59

Kiegészítők

- Kofo rögzítési anyag Uni 2 elülső és oldalsó burkolat sarokba történő szereléshez → o. 63
- Kofo rögzítőanyag Uni 2 elülső burkolati mélyedésszereléshez → o. 63

További kiegészítők

Kofo Clarissa fejtámla

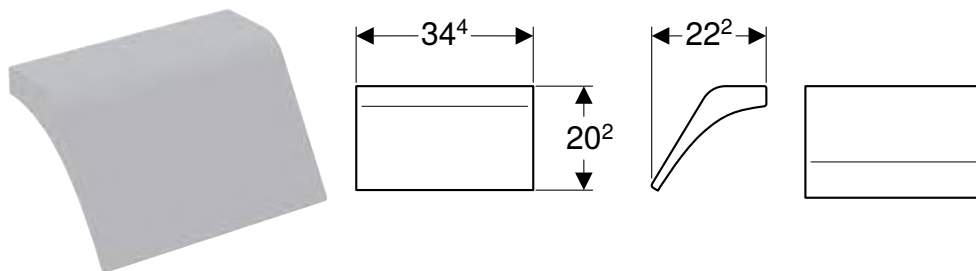

Műszaki adatok

Alapanyag	PUR
-----------	-----

Szállítási terjedelem

- Fejtámlák

Cikksz.	Szín / felület	Ft/db
SP006	Szürke / Matt	16 737

Kofo Comfort Plus ülőke

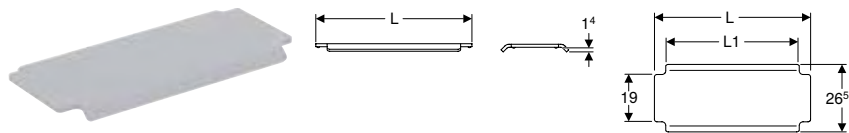

Műszaki adatok

Alapanyag	Szaniterakril
-----------	---------------

Szállítási terjedelem

- Fürdőkádk ülőke

Tulajdonságok

- Ülőkepad extra puha
- Akadálymentes

Cikksz.	Szín / felület	L [m]	L1 [cm]	Sz [cm]	H [cm]	Ft/db
SP008	Szürke / Matt	0,57	48	26,5	1,4	79 563
SP009	Szürke / Matt	0,62	53	26,5	1,4	99 262
SP010	Szürke / Matt	0,72	63	26,5	1,4	99 262

Kombinálható ezzel

- Kofo Comfort Plus egyenes fürdőkádk, lábakkal → o. 58
- Kofo Comfort Plus egyenes fürdőkádk, fogantyúkkal és lábakkal → o. 59

Kofo rögzítőanyag Uni 2 elülső burkolati mélyedésszereléshez



Felhasználási területek

- Sarokban történő felszereléshez

Szállítási terjedelem

- Rögzítőanyag

Műszaki adatok

Alapanyag	Alumínium
-----------	-----------

Cikksz.	Szín / felület	Ft/db
SU00017	Fehér / Matt	19 366

Kofo rögzítési anyag Uni 2 elülső és oldalsó burkolat sarokba történő szereléshez



Felhasználási területek

- Sarokban történő felszereléshez

Szállítási terjedelem

- Rögzítőanyag

Műszaki adatok

Alapanyag	Alumínium
-----------	-----------

Cikksz.	Szín / felület	Ft/db
SU00016	Fehér / Matt	24 124

Koło fejtámla univerzális

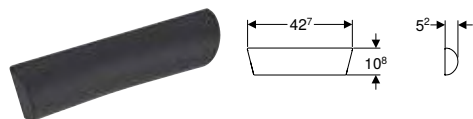

Műszaki adatok

Alapanyag	PUR
-----------	-----

Szállítási terjedelem

- Fejtámlák

Cikksz.	Szín / felület	Ft/db
SP007	Szürke / Matt	63 324



Geberit termékek

Szsaniter berendezések csatlakoztatása	68
Lefolyó készlet fürdőkádakhoz	68
Lefolyó készlet zuhanytálcákhoz	70
Lefolyó készletek mosdókhoz és bidékhez	71

SZANITER BERENDEZÉSEK CSATLAKOZTATÁSA

Lefolyó készlet fürdőkádkakhoz

Geberit excenteres kádleflyó készlet, d52, beépítőkészlettel

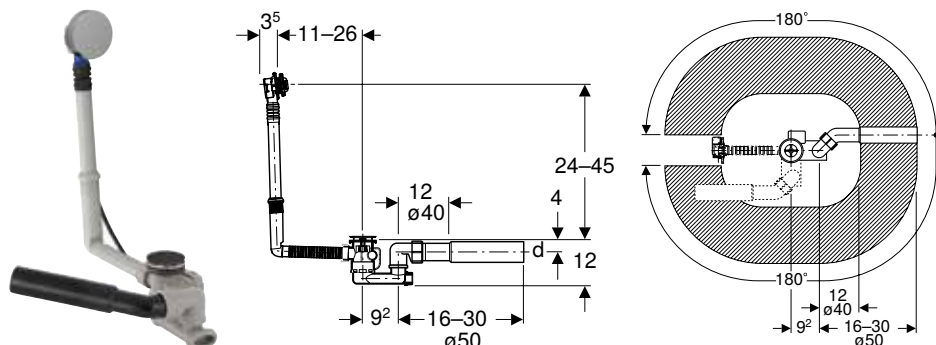

click & scan

Felhasználási területek

- ø 52 mm szelepnilyílású fürdőkádkakhoz
- Acél, műanyag vagy öntöttvas fürdőkádkakhoz
- Szabványos méretű fürdőkádkakhoz

Műszaki adatok

Túlfolyási teljesítmény	0,6 l/s
Vízzár magasság (mm)	50 mm

Tulajdonságok

- EN 274-3 szerinti minőségellenőrzés
- Túlfolyóval
- Kétoldali tömítések a le- és túlfolyónál
- A túlfolyó takarólemez beigazítva rögzíthető

Szállítási terjedelem

- Beépítőkészlet
- Lefolyószelep
- Búzzár
- PE-HD csatlakozókönyök, ø 40/50 mm
- Törmelék elleni védőfedél
- Rögzítőanyag

Cikksz.	Szín / felület	DN	d, ø [mm]	Lefolyási teljesítmény [l/s]	Ft/db
150.520.21.6	Fényes króm	40	40 / 50	0,8	23 677

Kiegészítők

- Geberit csatlakozókészlet túlfolyós akrilkádkakhoz

Geberit PushControl nyomó működtetésű kádleflyó készlet, d52, beépítőkészlettel

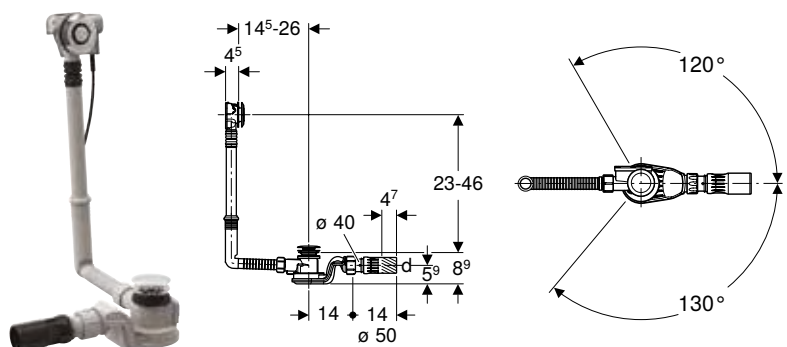

click & scan

Felhasználási területek

- ø 52 mm szelepnilyílású fürdőkádkakhoz és zuhanytálcákhoz
- Acél, műanyag vagy öntöttvas fürdőkádkakhoz
- Szabványos méretű fürdőkádkakhoz

Műszaki adatok

Túlfolyási teljesítmény	0,65 l/s
Vízzár magasság (mm)	50 mm

Tulajdonságok

- EN 274-3 szerinti minőségellenőrzés
- Fürdőkáddal egy síkban lévő nyomó működtetés
- Túlfolyóval
- Kétoldali tömítések a le- és túlfolyónál
- A túlfolyó takarólemez beigazítva rögzíthető

Szállítási terjedelem

- Beépítőkészlet
- Lefolyószelep
- Búzzár
- PE-HD szifon csatlakozó, ø 50 mm, gömbcsuklóval
- Törmelék elleni védőfedél
- Rögzítőanyag

Cikksz.	Szín / felület	DN	d, ø [mm]	Lefolyási teljesítmény [l/s]	Ft/db
150.750.21.6	Fényes króm	40	40 / 50	1	44 933

Kiegészítők

- Geberit csatlakozókészlet túlfolyós akrilkádakhoz



- Akril kádhoz javasolt kiegészítő: 150.247.00.1

Geberit excenteres kádleflyó készlet és összeflyó, d52, hossza 26 cm

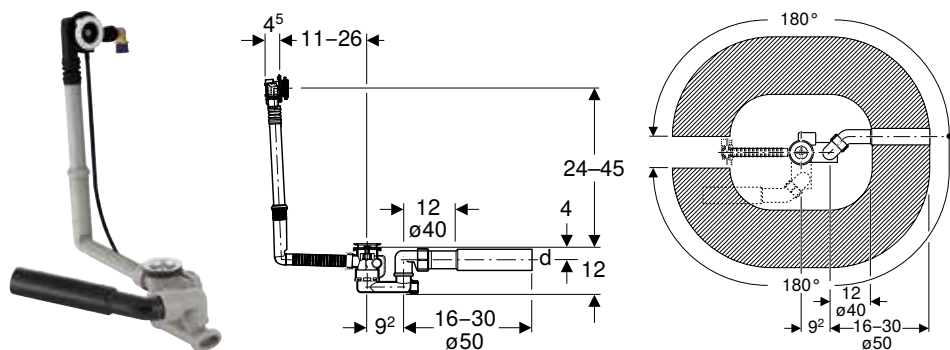

click & scan

Felhasználási területek

- ø 52 mm szelepnnyílású fürdőkádakhoz
- Acél, műanyag vagy öntöttvas fürdőkádakhoz
- Szabványos méretű fürdőkádakhoz

Műszaki adatok

Csővezetékben keletkező zaj 3 bar nyomásnál	15 dB(A)
Zajvédelmi osztály	1
Lefolyási kapacitás 3 barnál	0,35 l/s
Túlfolyási teljesítmény	0,6 l/s
Vízár magasság (mm)	50 mm

Tulajdonságok

- Túlfolyóval és összefolyóval
- EN 274-3 szerinti minőségellenőrzés
- Beállítható összefolyó vízszugár
- Kétoldali tömítések a le- és túlfolyónál
- A túlfolyó takarólemez beigazítva rögzíthető

Szállítási terjedelem

- Túlfolyó takarólemez összefolyóval
- Lefolyószelep
- Búzzár
- 90° csatlakozókönyök MasterFix, 1/2", radiális tömítéssel
- PE-HD csatlakozókönyök, ø 40/50 mm
- Törmelék elleni védőfedél
- Rögzítőanyag

Cikksz.	DN	d, ø [mm]	Lefolyási teljesítmény [l/s]	Ft/db
150.700.00.6	40	40 / 50	0,85	66 278

Kiegészítőleg megrendelendő

- Beépítőkészlet

Kiegészítők

- Geberit Split beépítőkészlet d52, excenteres kádleflyó készlethez összefolyóval → o. 70
- Geberit csatlakozókészlet túlfolyós akrilkádakhoz

Geberit Split beépítőkészlet d52, excenteres kádlefolyó készlethez összefolyóval



click & scan

Szállítási terjedelem

- Takarórózsa
- Vízugár-szabályzó
- Szelepfedél
- Rögzítőanyag

Cikksz.	Szín / felület	Ft/db
150.481.14.1	Matt fekete	31 110
150.481.21.1	Fényes króm	31 110
150.481.KJ.1	Takarólap: fehér Design gyűrű: fényes króm	31 110

Lefolyó készlet zuhanytálcákhoz

Geberit zuhanytálca lefolyó d52, szelepfedéllel

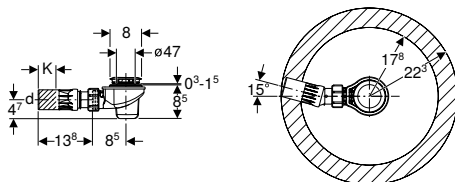

click & scan

Felhasználási területek

- Ø 52 mm szelepníválású zuhanytálcákhoz
- Túlfolyó nélküli zuhanytálcákhoz

Műszaki adatok

Lefolyási teljesítmény 120 mm duzzasztott vízszint esetén	0,65 l/s
Vízár magasság (mm)	50 mm

Tulajdonságok

- EN 274-3 szerinti minőségellenőrzés
- Leszerelhető szifonbetét és szifonbetét hüvely

Szállítási terjedelem

- Búzzár
- PE-HD szifon csatlakozó, Ø 50 mm, gömbcsuklóval
- Rögzítőanyag

Cikksz.	Szín / felület	d, Ø [mm]	K [cm]	Ft/db
150.681.21.1	Fényes króm	50	4,7	13 140

Geberit zuhanytálca lefolyó d90, szelepfedéllel, vízár magasság 30 mm, PE lefolyó

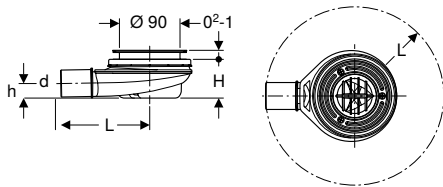

click & scan

Felhasználási területek

- Ø 90 mm szelepníválású zuhanytálcákhoz
- Túlfolyó nélküli zuhanytálcákhoz

Műszaki adatok

Lefolyási teljesítmény 15 mm duzzasztott vízszint esetén	0,5 l/s
Vízár magasság (mm)	30 mm

Tulajdonságok

- Az EN 274 követelményeivel ellentétben a vízár magasság csak 30 mm
- Leszerelhető szifonbetét
- A szifontartály leszerelhető

Szállítási terjedelem

- Szelepfedél
- Búzzár
- Fésűs szűrő
- Rögzítőanyag

Cikksz.	Szín / felület	Szifon csatlakozó	d, Ø [mm]	L [cm]	H [cm]	h [cm]	Ft/db
150.583.21.1	Fényes króm	PE-HD	40	16,3	5,8	2,2	27 980

Geberit zuhanytálca lefolyó d90, szelepfedéllel, vízzár magasság 50 mm, PE lefolyó

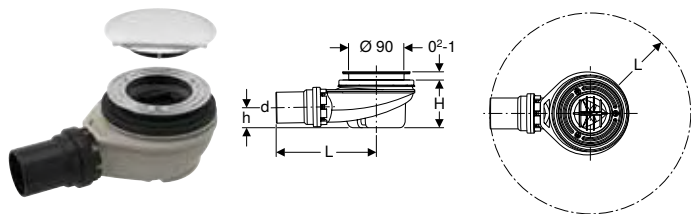

click & scan

Felhasználási területek

- Ø 90 mm szelepníylású zuhanytálcákhoz
- Túlfolyó nélküli zuhanytálcákhoz

Műszaki adatok

Lefolyási teljesítmény 15 mm duzzasztott vízszint esetén	0,65 l/s
Vízzár magasság (mm)	50 mm

Tulajdonságok

- EN 274-3 szerinti minőségellenőrzés
- Leszerelhető szifonbetét
- A szifontartály leszerelhető

Szállítási terjedelem

- Szelepfedél
- Búzzár
- Fésűs szűrő
- Rögzítőanyag

Cikksz.	Szín / felület	Szifon csatlakozó	d, Ø [mm]	L [cm]	H [cm]	h [cm]	Ft/db
150.551.21.1	Fényes króm	PE-HD	50	16,3	7,8	3,3	27 980

Lefolyó készletek mosdókhoz és bidékhez

Geberit búraszifon mosdóhoz, szeleptakaró rózsaival, vízszintes kifolyással

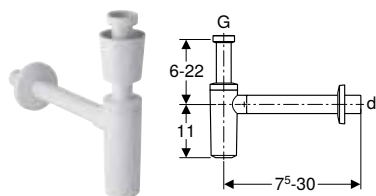

click & scan

Felhasználási területek

- Mosdókhoz

Műszaki adatok

Vízzár magasság (mm)	75 mm
Alapanyag	PP

Tulajdonságok

- EN 274-3 szerinti minőségellenőrzés
- Korrozóálló
- Hátsó kifolyású

Szállítási terjedelem

- Szeleptakaró rózsa
- Fali takarórózsa

Cikksz.	Szín / felület	d, Ø [mm]	G [.]	h [cm]	Ft/db
151.034.11.1	Alpin fehér	32	1 1/4"	6-22	11 723
151.035.11.1	Alpin fehér	40	1 1/4"	6-22	11 723

Kiegészítők

- Geberit lefolyószelep mosdóhoz

Geberit búraszifon mosdóhoz, vízszintes kifolyású

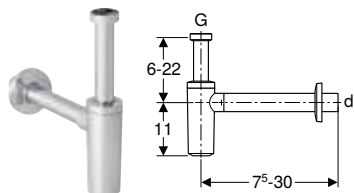

click & scan

Felhasználási területek

- Mosdókhoz

Műszaki adatok

Vízár magasság (mm)	75 mm
Alapanyag	Akrilnitril-butadén-sztirol

Tulajdonságok

- EN 274-3 szerinti minőségellenőrzés
- Korrozóálló
- Hátsó kifolyású

Szállítási terjedelem

- Fali takarórózsza

Cikksz.	Szín / felület	d, ø [mm]	G [.]	h [cm]	Ft/db
151.034.14.1	Ú Matt fekete	32	1 1/4"	6-22	19 056
151.034.21.1	Fényes króm	32	1 1/4"	6-22	20 032
151.035.14.1	Ú Matt fekete	40	1 1/4"	6-22	19 056

Ú: Új, szállítható: április 2024

Kiegészítők

- Geberit lefolyószelep mosdóhoz
- Geberit hosszabbító búraszifonhoz

Geberit búraszifon mosdóhoz, helytakarékos típus, vízszintes kifolyással

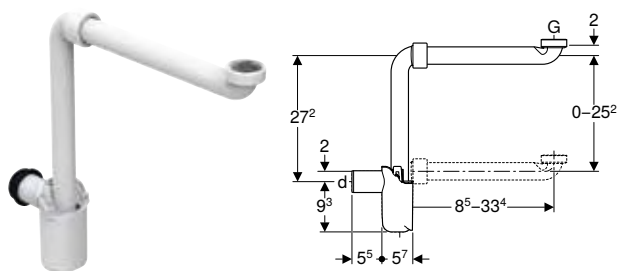

click & scan

Felhasználási területek

- Mosdók fürdőszobabútorokba történő helytakarékos bekötéséhez

Műszaki adatok

Vízár magasság (mm)	50 mm
Alapanyag	PP

Tulajdonságok

- EN 274-3 szerinti minőségellenőrzés
- Helytakarékos típus
- Tisztításhoz hozzáférhető
- Hátsó kifolyású

Szállítási terjedelem

- Tömítések
- Hollandis csatlakozókönyök

Cikksz.	Szín / felület	d, ø [mm]	Lefolyási teljesítmény [l/s]	G [.]	h [cm]	Ft/db
151.116.11.1	Alpin fehér	32	0,68	1 1/4"	8,5-33,4	17 185
151.117.11.1	Alpin fehér	40	0,68	1 1/4"	8,5-33,4	17 185

Függelék

Rövidítések.....	76
Cikkszámjegyzék.....	77

RÖVIDÍTÉSEK

Rövidítés	Megnevezés
a	(rész-) hosszúság (cm)
A	hosszúság (cm)
a1	(rész-) hosszúság (cm)
A1	kinyúlás (cm)
A ²	belső keresztmetszeti felület (cm ²)
AB	csatlakozási szélesség (mm)
AB1	csatlakozási szélesség (mm)
AB2	csatlakozási szélesség (mm)
AD	csatlakozási távolság (cm)
AD1	csatlakozási távolság (cm)
arc	szög (°)
b	(rész-) szélesség (cm)
B	szélesség (cm)
B1	szélesség (cm)
B2	szélesség (cm)
B3	szélesség (cm)
B4	szélesség (cm)
c	karimafurat-átmérő (mm)
D	külső átmérő (cm)
d, ø	külső átmérő (mm)
D1	külső átmérő (cm)
d1, ø	külső átmérő (mm)
d2, ø	külső átmérő (mm)
d3, ø	külső átmérő (mm)
da	külső csőátmérő (mm)
di, ø	belső átmérő (mm)
di1, ø	belső átmérő (mm)
DN	névleges szélesség
DN/OD	névleges szélesség
DN1	névleges szélesség
E	betolási mélység (cm)
E1	betolási mélység (cm)
G	csőmenet (")
G1	csőmenet (")
G2	csőmenet (")
h	magasság részméret (cm)
H	magasság (cm)
h1	magasság részméret (cm)
H1	magasság (cm)
H2	magasság (cm)
h2	magasság részméret (cm)
H3	magasság (cm)
h3	magasság részméret (cm)
K	maximális vágási hossz (cm)
k	karimafurat (mm)
K1	maximális vágási hossz (cm)
K2	maximális vágási hossz (cm)
K3	maximális vágási hossz (cm)
KL	kábelhossz (cm)
Ks	maximális vágási hossz tükrhegesztésnél (cm)
Ks1	maximális vágási hossz tükrhegesztésnél (cm)
Ks2	maximális vágási hossz tükrhegesztésnél (cm)
Ks3	maximális vágási hossz tükrhegesztésnél (cm)
Ks4	maximális vágási hossz tükrhegesztésnél (cm)

Rövidítés	Megnevezés
Ks5	maximális vágási hossz tükrhegesztésnél (cm)
Ks6	maximális vágási hossz tükrhegesztésnél (cm)
L	hosszúság (m)
l	(rész-) hosszúság (cm)
L	hosszúság (cm)
L1	hosszúság (cm)
l1	(rész-) hosszúság (cm)
l2	(rész-) hosszúság (cm)
L2	hosszúság (cm)
l3	(rész-) hosszúság (cm)
L3	hosszúság (cm)
La	hosszváltozás (cm)
IK	rögzítő csavar hossza (cm)
m	csavarfurat-átmérő (mm)
M	metrikus menet (mm)
n	karimafuratok száma (db)
PN	névleges nyomás (bar)
r	sugár (cm)
R	kúpos külső menet (")
R1	kúpos külső menet (")
Rg	zsinórmenet (")
Rp	kúpos belső csőmenet (")
Rp1	kúpos belső csőmenet (")
Rp2	kúpos belső csőmenet (")
s	falvastagság (mm)
S	csősorozat
s ISO	falvastagság (címkékhez) (mm)
s1	falvastagság (mm)
SW	csavarfej szélessége (mm)
T	mélység (cm)
T1	mélység (cm)
T2	mélység (cm)
T3	mélység (cm)
T4	mélység (cm)
T5	mélység (cm)
UNC	Hüvelykmenet
V	térfogatáram méréstartomány
X	szárhossz / L-méret (cm)
X1	szárhossz / L-méret (cm)
X2	szárhossz / L-méret (cm)
X3	szárhossz / L-méret (cm)
X4	szárhossz / L-méret (cm)
X5	szárhossz / L-méret (cm)
X6	szárhossz / L-méret (cm)
Z	Z-hossz (cm)
Z1	Z-hossz (cm)
Z2	Z-hossz (cm)
Z3	Z-hossz (cm)
Z4	Z-hossz (cm)
Z5	Z-hossz (cm)
Z6	Z-hossz (cm)

CIKKSZÁMJEGYZÉK

Cikkszám	Oldal	Cikkszám	Oldal	Cikkszám	Oldal	Cikkszám	Oldal
10113000	12	99656000	41	L60003000	14	XWP1260101	58
10131000	13	HSKC12003	55	L60004000	14	XWP1270000	58
10134000	13	K90113000	12	L60301000	31	XWP1270101	58
150.481.14.1	70	K90117000	12	L60302000	31	XWP1450000	59
150.481.21.1	70	K90123000	11	L60401000	14	XWP1451000	59
150.481.KJ.1	70	K90124000	12	L60402000	14	XWP1460000	59
150.520.21.6	68	K90125000	12	L60403000	14	XWP1461000	59
150.551.21.1	71	K90126000	12	L62001000	54	XWP1470000	59
150.583.21.1	70	K91050000	26	M11050000	25	XWP1471000	59
150.681.21.1	70	K91055000	24	M11055000	25	XWP1480000	59
150.700.00.6	69	K91060000	24	M11060000	25	XWP1481000	59
150.750.21.6	69	K91150000	26	M11150000	25	XWP1490000	59
151.034.11.1	71	K91155000	24	M11155000	25	XWP1491000	59
151.034.14.1	72	K91160000	24	M11160000	25	XWP1640000	60
151.034.21.1	72	K91942000	27	M13000000	9	XWP1640101	60
151.035.11.1	71	K91945000	27	M13001000	10	XWP1650000	60
151.035.14.1	72	K91952000	27	M13100000	6	XWP1650101	60
151.116.11.1	72	K91962000	24	M13200000	8	XWP1660000	60
151.117.11.1	72	K92040000	26	M13201000	9	XWP1660101	60
19035000	7	K92140000	26	M14020000	11	XWP1670000	60
19036000	8	K93101000	6	PWP2341000	62	XWP1670101	60
70116000	13	K93203000	7	PWP2351000	62	XWP1671000	60
72141000	28	K94009000	10	PWP2361000	62	XWP1671101	60
72942000	28	K97101000	30	PWP2372000	62		
77001000	30	L1000101	15	PWP2373000	61		
79001000	29	L1000102	15	PWP2376000	61		
88393000	40	L1000601	15	PWP2382000	62		
88416000	41	L1000602	15	PWP2383000	61		
88417000	44	L1012111	16	PWP2392000	62		
88418000	44	L1012112	16	PWP2393000	61		
88454000	45	L1012121	16	SN14	60		
88455000	45	L1012122	16	SP006	62		
88457000	45	L1023512	53	SP007	64		
88458000	45	L1023522	53	SP008	63		
88460000	39	L1054401	31	SP009	63		
88462000	39	L1054501	31	SP010	63		
88474000	39	L1054502	31	SU00016	63		
89483000	34	L1054601	31	SU00017	63		
89485000	34	L1054602	31	XBK1480000	48		
89486000	37	L1061001	15	XBK1490000	48		
89488000	37	L1061101	15	XBK1580000	48		
89489000	35	L1061102	15	XBK1590000	48		
89491000	35	L1061201	15	XBK1680000	49		
89492000	38	L1061202	15	XBK1690000	49		
89494000	38	L1061401	16	XBN1480000	52		
89495000	35	L1061402	16	XBN1490000	51		
89497000	35	L1100200	17	XBN1590000	52		
89498000	37	L1103100	17	XBN1680000	50		
89500000	37	L1200100	53	XBN1690000	51		
89541000	36	L1221100	54	XWP1240000	58		
89543000	36	L31201100	44	XWP1240101	58		
89545000	38	L33333000	55	XWP1250000	58		
99274000	41	L51150000	29	XWP1250101	58		
99487000	41	L51160000	25	XWP1260000	58		

ÉRTÉKESÍTŐ ÉS MŰSZAKI TANÁCSADÓ KOLLÉGÁINK

Design termékek

Értékesítési csoportvezető
Budapest budai oldal

Farkas Ágnes

30/391 6960

agnes.farkas@geberit.com

Kelet-Magyarország és
Budapest pesti oldal

Hajszik Máté

30/140 3185

mate.hajszik@geberit.com

Nyugat-Magyarország

Pozsgai Anita

30/140 3469

anita.pozsgai@geberit.com

NAPI ÉRTÉKESÍTÉSI CSOPORT

Értékesítési csoportvezető

Mészáros Sándor

30/954 8081

sandor.meszaros@geberit.com

Északnyugat-Magyarország

Limberger Marcell

30/231 1619

marcell.limberger@geberit.com

Nyugat-Magyarország

Horváth András

30/330 3623

andras.horvath@geberit.com

Délnyugat-Magyarország

Kránicz Ildikó

30/932 2616

ildiko.kranicz@geberit.com

Budapest és vonzáskörzete budai oldal

Szabad Róbert

30/549 0502

robert.szabad@geberit.com

Budapest és vonzáskörzete pesti oldal

Simon-Hammer Mária

30/162 7556

maria.simon-hammer@geberit.com

Északkelet-Magyarország

Juhász Csaba

30/505 6700

csaba.juhasz@geberit.com

Délkelet-Magyarország

Gabula János

30/327 7639

janos.gabula@geberit.com

PROJEKT ÉRTÉKESÍTÉSI CSOPORT

Értékesítési csoportvezető

Ratulovszky László

30/970 9466

laszlo.ratulovszky@geberit.com

Budapest és vonzáskörzete

Kigyóssy Gábor

30/539 1565

gabor.kigyossy@geberit.com

Komendó Imre

30/646 8565

imre.komendo@geberit.com

Gerlóci Gábor

30/291 8428

gabor.gerloci@geberit.com

Lukácsiné Sass Krisztina

30/128 1454

krisztina.lukacsinesass@geberit.com

Geberit Kft.
1117 Budapest
Alíz utca 4.

T +36 1 204 41 87
F +36 1 204 41 90
sales.hu@geberit.com

www.kolo-geberit.hu